

Unfallverhütungsvorschrift

Fahrzeuge

vom 1. Oktober 1990
in der Fassung vom 1. Januar 1997

Ausgabe 2007



BGFW

Berufsgenossenschaft
der Gas-, Fernwärme-
und Wasserwirtschaft

BGV D29 Fahrzeuge

- 2 -

Inhaltsverzeichnis	Seite
I. Geltungsbereich	
§ 1 Geltungsbereich	5
II. Begriffsbestimmungen	
§ 2 Begriffsbestimmungen	5
III. Bau und Ausrüstung	
§ 3 Allgemeines	6
§ 4 Fahrzeuge mit Betriebserlaubnis	6
§ 4a Fahrzeuge im Anwendungsbereich der Richtlinie 89/392/EWG	7
§ 4b Fahrzeuge im Anwendungsbereich der Richtlinie 89/655/EWG	7
§ 5 Kennzeichnung	8
§ 6 Führerhäuser	8
§ 7 Heizungs-, Lüftungseinrichtungen und Kühlgeräte	9
§ 8 Plätze für Fahrzeugführer, Beifahrer und Mitfahrer; Sicherheitsgurte	9
§ 9 Sitze für Fahrzeugführer, Beifahrer und Mitfahrer	11
§ 10 Betätigungseinrichtungen, Kontrollgeräte	11
§ 11 Lenkeinrichtungen	11
§ 12 Sicherung gegen unbefugte Benutzung	11
§ 13 Einrichtungen für Schallzeichen	12
§ 14 Signaleinrichtungen zur Verständigung mit dem Fahrzeugführer	12
§ 15 Scheibenwischer, Spiegel	12
§ 16 Abgase	12
§ 17 Brandschutz	13
§ 18 Hydraulikleitungen	13
§ 19 Bremsen	13
§ 20 Lichttechnische Einrichtungen	15
§ 21 Anstrich	16
§ 22 Fahrzeugaufbauten, Aufbauteile, Einrichtungen und Hilfsmittel zur Ladungssicherung	16
§ 23 Standsicherheit	18
§ 24 Arbeitsplätze auf Fahrzeugen	18

§ 25	Ein- und Ausstiege, Aufstiege	19
§ 26	Einrichtungen gegen Kippen von Anhängfahrzeugen in Längsrichtung	20
§ 27	Rangierachsen	20
§ 28	Einrichtungen zur Verbindung von Fahrzeugen, Freiräume	21
§ 29	Räder, Ersatzräder	22
§ 30	Unterlegkeile	23
§ 31	Warnkleidung	23

IV. Betrieb

§ 32	Allgemeines	24
§ 33	Benutzung, Eignung von Fahrzeugen	24
§ 34	Anweisungen	24
§ 35	Fahrzeugführer	24
§ 36	Zustandskontrolle, Mängel an Fahrzeugen	25
§ 37	Be- und Entladen	25
§ 38	Aufenthalt im Gefahrenbereich	26
§ 39	Fahrzeug-Züge	26
§ 40	Kuppeln von Fahrzeugen	26
§ 41	Besteigen, Verlassen und Begehen von Fahrzeugen	27
§ 42	Verhalten vor und während der Fahrt	27
§ 43	Sicherheitsgurte, Schutzhelme	28
§ 44	Fahr- und Arbeitsweise	28
§ 45	Fahrwege	29
§ 46	Rückwärtsfahren und Einweisen	29
§ 47	Bewegen von Fahrzeugen, Rangieren	29
§ 48	Verwendung von Beleuchtungseinrichtungen	30
§ 49	Fahrtrichtungsänderungen	30
§ 50	Warnzeichen	30
§ 51	Betreiben von Heizungseinrichtungen und Kühlgeräten	30
§ 52	Festgefahrene Fahrzeuge	30
§ 53	Ziehen von Lasten	31
§ 54	Einsatz unter besonderen Bedingungen	31
§ 55	Anhalten und Abstellen von Fahrzeugen	31
§ 56	Instandhaltung, Warnkleidung	32

V. Prüfung	
§ 57 Prüfung	33
VI. Ordnungswidrigkeiten	
§ 58 Ordnungswidrigkeiten	33
VII. Übergangs- und Ausführungsbestimmungen	
§ 59 Übergangs- und Ausführungsbestimmungen	34
VIII. Inkrafttreten	
§ 60 Inkrafttreten	35
Stichwortverzeichnis	38

I. Geltungsbereich

§ 1

Geltungsbereich

- (1) Diese Unfallverhütungsvorschrift gilt für Fahrzeuge.
- (2) Diese Unfallverhütungsvorschrift gilt nicht für:
 1. maschinell angetriebene Fahrzeuge mit einer durch die Bauart bestimmten Höchstgeschwindigkeit von nicht mehr als 8 km/h und deren Anhängfahrzeuge,
 2. Bagger, Lader, Planiergeräte, Schürfgeräte und Spezialmaschinen des Erdbaues (Erdbaumaschinen),
 3. Straßenwalzen und Bodenverdichter,
 4. Flurförderzeuge und deren Anhänger,
 5. Bodengeräte der Luftfahrt,
 6. land- und forstwirtschaftliche Fahrzeuge,
 7. Pistenraupen,
 8. Fahrzeuge, die ihrer Bauart nach dazu bestimmt sind, im Schaustellergewerbe
 - dem Publikum zum Selbstfahren zur Verfügung gestellt zu werden,
 - für Vorführungen verwendet zu werden,
 9. Versuchsfahrzeuge und deren Erprobung,
 10. Fahrzeuge, bevor sie erstmals in Verkehr gebracht werden,
 11. Fahrzeuge, die zur Verwendung außerhalb der Bundesrepublik Deutschland bestimmt sind,
 12. dienstlich oder geschäftlich genutzte Privatfahrzeuge,
 13. Krankenfahrstühle.

II. Begriffsbestimmungen

§ 2

Begriffsbestimmungen

- (1) **Fahrzeuge** im Sinne dieser Unfallverhütungsvorschrift sind maschinell angetriebene, nicht an Schienen gebundene Landfahrzeuge und deren Anhängfahrzeuge.

(2) **Fahrzeug** im Sinne dieser Unfallverhütungsvorschrift ist auch der fahrzeugtechnische Teil von Arbeitsmaschinen und Arbeitseinrichtungen, sofern sie selbstfahrend oder als Anhängefahrzeuge verfahrbar sind.

Zum Begriff „selbstfahrende oder als Anhängefahrzeuge verfahrbare Arbeitsmaschinen“ siehe ferner Dienstanweisung zu § 18 Abs. 2 Straßenverkehrs-Zulassungs-Ordnung (StVZO).

III. Bau und Ausrüstung

§ 3

Allgemeines

Der Unternehmer hat dafür zu sorgen, dass Fahrzeuge entsprechend den Bestimmungen der §§ 4 bis 30 dieses Abschnittes III beschaffen und ausgetestet sind.

§ 4

Fahrzeuge mit Betriebserlaubnis

(1) Fahrzeuge mit einer behördlichen Betriebserlaubnis und mit einem Fahrzeug verbundene Einrichtungen und Ausrüstungen mit einer gültigen Betriebserlaubnis oder Genehmigung für den Straßenverkehr nach den Straßenverkehrsvorschriften müssen sich in dem durch die Erlaubnis oder Genehmigung bestimmten Zustand befinden. Darüber hinaus müssen diese Fahrzeuge entsprechend den Bestimmungen der

§ 5 Abs. 3,

§ 6 Abs. 3,

§ 8 Abs. 4, 6 und 11,

§ 9 Abs. 2,

§ 10 Abs. 1 Satz 1,

§ 11 Abs. 2 bis 4,

§ 14,

§ 16 Abs. 2,

§ 18,

§ 20 Abs. 5,

§ 21,

§ 22 Abs. 1 Sätze 1 und 3, Absätze 2, 3, Abs. 4 Satz 2,
Absätze 5 bis 11,

§ 23,

- § 24,
- § 25 Abs. 2 Nr. 1 und 2, Absätze 3 bis 5,
- § 26 Abs. 2 und 4,
- § 27,
- § 28 Abs. 2, 5 und 6,
- § 29 Abs. 2 bis 5,
- § 31

dieser Unfallverhütungsvorschrift beschaffen sein.

(2) Soweit ein Fahrzeug nicht unter Absatz 1 fällt, muss es entsprechend den Vorschriften des Abschnittes III beschaffen sein.

§ 4a

Fahrzeuge im Anwendungsbereich der Richtlinie 89/392/EWG

(1) Für Fahrzeuge, die unter den Anwendungsbereich der Richtlinie des Rates vom 14. Juni 1989 zur Angleichung der Rechtsvorschriften der Mitgliedstaaten für Maschinen (89/392/EWG), zuletzt geändert durch die Richtlinie des Rates vom 20. Juni 1991 (91/368/EWG) fallen, gelten die folgenden Bestimmungen.

(2) Für Fahrzeuge, die unter den Anwendungsbereich der Richtlinie 89/392/EWG fallen und nach dem 31. Dezember 1992 erstmals in Betrieb genommen werden, gelten anstatt der Beschaffenheitsanforderungen dieses Abschnittes die Beschaffenheitsanforderungen des Anhangs I der Richtlinie. Der Unternehmer darf diese Fahrzeuge erstmals nur in Betrieb nehmen, wenn ihre Übereinstimmung mit den Bestimmungen der Richtlinie durch eine EG-Konformitätserklärung nach Anhang II sowie das EG-Zeichen nach Anhang III der Richtlinie nachgewiesen ist. Fahrzeuge müssen zusätzlich entsprechend § 30 dieser Unfallverhütungsvorschrift ausgerüstet sein.

(3) Absatz 2 gilt nicht für Fahrzeuge, die den Anforderungen dieses Abschnittes entsprechen und bis zum 31. Dezember 1994 in den Verkehr gebracht worden sind.

§ 4b

Fahrzeuge im Anwendungsbereich der Richtlinie 89/655/EWG

Fahrzeuge, die unter den Anwendungsbereich der Richtlinie des Rates vom 30. November 1989 über Mindestvorschriften für Sicherheit und Gesundheitsschutz bei Benutzung von Arbeitsmitteln durch Arbeitnehmer bei der Arbeit (89/655/EWG) fallen, müssen spätestens am 1. Januar 1997 mindestens den Anforderungen dieser Richtlinie entsprechen.

§ 5

Kennzeichnung

(1) An jedem Fahrzeug muss an zugänglicher Stelle ein Fabrikschild mit folgenden Angaben deutlich erkennbar und dauerhaft angebracht sein:

- Hersteller oder Lieferer,
- Fahrzeugtyp,
- Fabrik-Nr., Fahrzeug-Identifizierungsnummer oder Fahrgestell-Nr.,
- zulässiges Gesamtgewicht,
- zulässige Achslasten, außer bei Krafrädern und bei Gleiskettenfahrzeugen.

Auf dem Fabrikschild nicht zulassungspflichtiger Fahrzeuge müssen ferner angegeben sein:

- Leergewicht, außer bei Arbeitsmaschinen,
- Baujahr.

(2) An maschinell angetriebenen Fahrzeugen mit Anhängerkupplung muss zusätzlich zu Absatz 1 die zulässige Anhängelast deutlich erkennbar und dauerhaft angebracht sein.

(3) An

1. Absetzkippern,
2. Abschleppwagen mit Hubarm,
3. Garagentransportfahrzeugen mit Absetzeinrichtung,
4. höhenverstellbaren Zwischenböden

müssen die zulässigen Hublasten deutlich erkennbar und dauerhaft angebracht sein.

§ 6

Führerhäuser

(1) Maschinell angetriebene Fahrzeuge, die vorwiegend für den Einsatz im Freien bestimmt sind, müssen mit einem geschlossenen Führerhaus ausgerüstet sein.

(2) Absatz 1 gilt nicht für

1. Fahrzeuge, bei denen eine Ausrüstung mit einem geschlossenen Führerhaus aufgrund deren besonderer Einsatzbedingungen oder Arbeitsweise nicht möglich ist,
2. einspurige Fahrzeuge,
3. einachsige Fahrzeuge,

4. Dumper mit einer Antriebsleistung bis 30 kW (40 PS).

(3) Führerhäuser von knickgelenkten Dumpfern mit einer Antriebsleistung von mehr als 30 kW (40 PS) müssen mit einem Schutzdach und mit Überrollschutz ausgerüstet sein.

§ 7

Heizungs-, Lüftungseinrichtungen und Kühlgeräte

(1) Maschinell angetriebene Fahrzeuge, die mit einem geschlossenen Führerhaus ausgerüstet sind, müssen mit Einrichtungen zum Beheizen und Belüften ausgerüstet sein.

(2) Einrichtungen für die Beheizung und Belüftung von Fahrzeuginsassenräumen sowie Kühlgeräte in Insassenräumen müssen so gebaut und installiert sein, dass bei ihrem Betrieb Feuer- und Explosionsgefahren sowie Gesundheitsschäden durch Abgase, Sauerstoffmangel, hohe Heizluft-Austrittstemperatur oder heiße Oberflächen ausgeschlossen sind.

(3) Fahrzeugheizungen müssen in amtlich genehmigter Bauart ausgeführt sein. Ausgenommen sind elektrische Heizungen und Heizungen, bei denen als Wärmequelle das Kühlwasser des Motors oder andere flüssige Kühlmedien verwendet werden.

§ 8

Plätze für Fahrzeugführer, Beifahrer und Mitfahrer; Sicherheitsgurte

(1) Plätze für Fahrzeugführer müssen so beschaffen und angeordnet sein, dass der Fahrzeugführer den Fahrweg überblicken und das Fahrzeug sicher führen kann.

(2) Als Beifahrerplätze sind nur Sitzplätze zulässig.

(3) Sind Fahrzeuge für die Mitfahrt weiterer Personen, außer Fahrzeugführer und Beifahrer, bestimmt, müssen Mitfahrerplätze als Sitz-, Steh- oder Liegeplätze vorhanden sein, die einen sicheren Aufenthalt gewährleisten.

(4) Sind Mitfahrerplätze als Stehplätze ausgebildet, müssen sie

1. so angeordnet sein, dass von daraufstehenden Personen bei normaler Körperhaltung keine Körperteile über die seitliche Fahrzeugkontur hinausragen,
2. als Einzelstehplatz eine mindestens 0,45 x 0,35 m große rutschhemmende Standfläche haben, wobei frei hinausragende Ecken abgeschrägt oder abgerundet sein müssen,
3. als Stehplätze an Müllsammelfahrzeugen eine Höhe von höchstens 0,45 m über dem Boden haben,

BGV D29 Fahrzeuge

- 10 -

4. griffsichere Haltegriffe haben, die griffgünstig zur Standfläche angeordnet sind
und
5. so gestaltet sein, dass in den Raum senkrecht über der Standfläche bis zu einer Höhe von 2,0 m keine Fahrzeugteile hineinragen und im Bereich des Stehplatzes sich keine scharfen oder spitzen Teile befinden.

(5) Absatz 4 Nr. 2 und 5 gelten nicht bezüglich der Stehplatzabmessungen für Stehplätze in Kraftomnibussen.

(6) Liegeplätze müssen eine Sicherung gegen Herausfallen von Personen haben.

(7) Plätze für Fahrzeugführer, Beifahrer und Mitfahrer müssen ausreichenden Bewegungsraum bieten und so beschaffen sein, dass für Fahrzeugführer, Beifahrer und Mitfahrer durch die Art des verwendeten Werkstoffes, durch Verglasung, Kanten, Ecken und Profile bei bestimmungsgemäßigem Betrieb des Fahrzeuges Verletzungen nicht zu erwarten sind und bei Unfällen das Ausmaß und die Folgen von Verletzungen möglichst gering bleiben.

(8) In Personenkraftwagen, Sattelzugmaschinen, Lastkraftwagen und in hinsichtlich des Insassenraumes und des Fahrgestelles diesen gleichzusetzenden maschinell angetriebenen Fahrzeugen mit einer durch die Bauart bestimmten Höchstgeschwindigkeit von mehr als 25 km/h müssen die Außensitze jeweils mit einem Schultherschräggurt in Verbindung mit einem Beckengurt sowie einer Einrichtung, die die Gurte automatisch dem Benutzer anpasst, und einem im Bedarfsfall in Funktion tretenden Verriegelungsmechanismus (Automatik-Dreipunktgurt) ausgerüstet sein. An den übrigen Sitzen sowie an sämtlichen Sitzen der in Satz 1 genannten Fahrzeuge mit offenem Aufbau oder bei denen Teile des Aufbaues abnehmbar sind und aus diesem Grund die Anbringung eines oberen Gurtverankerungspunktes nicht zulassen, genügt die Ausrüstung mit Beckengurten (Zweipunktgurten).

(9) Sicherheitsgurte und Rückhaltesysteme müssen so eingebaut sein, dass ihr einwandfreies Funktionieren bei vorschriftsmäßigem Gebrauch und auch bei Benutzung aller ausgewiesenen Sitzplätze gewährleistet ist. Sie müssen die Gefahr von Verletzungen bei Unfällen möglichst verringern.

(10) Absätze 8 und 9 gelten nicht für Klappsitze und für nicht nach vorn gerichtete Sitze.

(11) Sitze für Fahrzeugführer und Beifahrer von Dumpfern mit einer Antriebsleistung von mehr als 30 kW (40 PS) müssen mindestens mit Beckengurten (Zweipunktgurten) ausgerüstet sein.

§ 9

Sitze für Fahrzeugführer, Beifahrer und Mitfahrer

(1) Sitze für Fahrzeugführer, Beifahrer und Mitfahrer müssen so gestaltet und auf das Fahrzeug abgestimmt sein, dass Körperschäden möglichst vermieden werden. Sitze für Fahrzeugführer müssen ausreichend verstellbar sein.

(2) Sitze in Geldtransportfahrzeugen müssen so angeordnet sein, dass die Sitzlängsachse parallel zur Fahrzeuglängsachse liegt.

§ 10

Betätigungseinrichtungen, Kontrollgeräte

(1) Betätigungseinrichtungen müssen so angeordnet, beschaffen, gestaltet und, sofern ihre Zuordnung, ihr Schaltsinn und Schaltzustand nicht eindeutig erkennbar sind, dauerhaft gekennzeichnet sein, dass sie sich leicht und gefahrlos betätigen lassen und eine Verwechslung von Zuordnung und Schaltsinn vermieden wird. Betätigungseinrichtungen für das Führen des Fahrzeuges müssen auch bei angelegtem Sicherheitsgurt gut erreichbar sein.

(2) Fahrzeuge müssen mit den zum sicheren Betrieb notwendigen Anzeige- und Kontrollgeräten ausgerüstet sein. Diese müssen gut ablesbar und übersichtlich angeordnet sein.

§ 11

Lenkeinrichtungen

(1) Lenkeinrichtungen von Fahrzeugen müssen so beschaffen sein, dass ein leichtes und sicheres Lenken des Fahrzeuges gewährleistet ist.

(2) Bei Anhängfahrzeugen und Nachläufern mit Zusatzlenkung müssen Lenkeinrichtungen so beschaffen und angeordnet sein, dass sich Versicherte nicht im Gefahrenbereich der Räder aufhalten müssen.

(3) An Fahrzeugen mit Knicklenkung müssen im Knickbereich deutlich erkennbar und dauerhaft Hinweise angebracht sein, die durch Bildzeichen oder Text darauf aufmerksam machen, dass der Aufenthalt im ungesicherten Knickbereich verboten ist.

(4) Fahrzeuge mit Knicklenkung müssen mit einer formschlüssigen Feststelleinrichtung gegen Einknicken gesichert werden.

§ 12

Sicherung gegen unbefugte Benutzung

Maschinell angetriebene Fahrzeuge müssen so eingerichtet sein, dass sie gegen unbefugte Benutzung gesichert werden können.

§ 13

Einrichtungen für Schallzeichen

Maschinell angetriebene Fahrzeuge müssen mit Einrichtungen für deutlich wahrnehmbare Schallzeichen ausgerüstet sein.

§ 14

Signaleinrichtungen zur Verständigung mit dem Fahrzeugführer

(1) Müllsammelfahrzeuge müssen mit akustischen Signaleinrichtungen zur Verständigung des Fahrzeugführers durch die Müllwerker ausgerüstet sein. Die Betätigungseinrichtungen der Signaleinrichtungen müssen von den Stehplätzen aus leicht erreicht werden können. Die Signale müssen deutlich wahrnehmbar sein.

Fahrzeuge mit Zusatzlenkung, deren Betätigung durch Mitgänger oder Mitfahrer erfolgt, müssen mit Signaleinrichtungen zur wechselseitigen Verständigung zwischen Mitgänger oder Mitfahrer und Fahrzeugführer ausgerüstet sein. Die Betätigungseinrichtungen der Signaleinrichtungen müssen vom Lenkerplatz aus leicht erreicht werden können. Die Signale müssen deutlich wahrnehmbar sein.

§ 15

Scheibenwischer, Spiegel

(1) Maschinell angetriebene Fahrzeuge, die mit einem Führerhaus ausgerüstet sind, müssen an der Windschutzscheibe mit mindestens einem Scheibenwischer ausgerüstet sein.

(2) Fahrzeuge mit Führerhaus müssen mit mindestens zwei Rückspiegeln ausgerüstet sein. Diese müssen so beschaffen und angebracht sein, dass der Fahrzeugführer alle für ihn wesentlichen rückwärtigen Verkehrsvorgänge beobachten kann

(3) Krafträder müssen mit mindestens einem Rückspiegel ausgerüstet sein.

(4) Dumper in Frontlenkerbauart, bei denen durch die Bauart die Sicht für den Fahrzeugführer vor dem Fahrzeug eingeschränkt ist, müssen mit zusätzlichen Spiegeln für die Sicht nach vorn ausgerüstet sein.

§ 16

Abgase

(1) Verbrennungskraftmaschinen müssen so beschaffen sein, dass die Gesundheitsgefährdung oder die Belästigung von Versicherten durch Abgase das nach dem Stand der Technik unvermeidbare Maß nicht überschreitet.

(2) An mehrspurigen Fahrzeugen müssen Einrichtungen zum Abführen von Abgasen so beschaffen und angeordnet sein, dass Versicherte im Fahrzeug und beim Tätigwerden an und auf dem Fahrzeug weitgehend vor Verbrennungs- und Vergiftungsgefahren geschützt sind. Insbesondere müssen

1. Auspuffleitungen, die im Tätigkeitsbereich von Versicherten angeordnet sind, so ausgeführt sein, dass Versicherte vor Verbrennungen an heißen Oberflächen geschützt sind,
2. Mündungen von Auspuffleitungen so angeordnet sein, dass die austretenden Abgase nicht auf Versicherte gerichtet sind, deren Tätigkeitsbereich sich in, an oder auf dem Fahrzeug befindet.

§ 17

Brandschutz

Fahrzeuge müssen so beschaffen sein, dass insbesondere durch

1. Werkstoffauswahl,
2. Anordnung, Beschaffenheit und Gestaltung der elektrischen Leitungen und Betriebsmittel,
3. Anordnung und Gestaltung der Einrichtungen und Teile mit hohen Oberflächentemperaturen
und
4. Anordnung und Gestaltung der Teile, aus denen Kraftstoff, Treibgas, Motorenöl, Hydrauliköl oder andere entzündliche Stoffe austreten können,

die Entstehung und Ausbreitung von Bränden möglichst verhindert wird.

§ 18

Hydraulikleitungen

Hydraulikleitungen, die in der Nähe von Plätzen für Fahrzeugführer, Beifahrer und Mitfahrer sowie von Plätzen verlaufen, die zum Betätigen von Betätigungseinrichtungen bestimmungsgemäß eingenommen werden, müssen so verlegt oder gesichert sein, dass Versicherte beim Versagen der Hydraulikleitungen nicht gefährdet werden können.

§ 19

Bremsen

(1) Fahrzeuge müssen so eingerichtet sein, dass sie abgebremst und sicher zum Stillstand gebracht werden können. Mit der Betriebsbremse maschinell angetriebener, mehrspuriger Fahrzeuge muss zum Zeitpunkt der

Ersten Inbetriebnahme des Fahrzeuges eine mittlere Verzögerung von mindestens $2,5 \text{ m/s}^2$ oder eine Abbremsung von mindestens 45 % erreicht werden können. Sofern die durch die Bauart bestimmte Höchstgeschwindigkeit 25 km/h nicht übersteigt, ist abweichend von Satz 2 eine mittlere Verzögerung von mindestens $1,5 \text{ m/s}^2$ oder eine Abbremsung von mindestens 30 % ausreichend. Nach der Ersten Inbetriebnahme genügt - ausgenommen bei Kraftomnibussen - abweichend von Satz 2 eine Abbremsung von 40 % bzw. abweichend von Satz 3 eine Abbremsung von 25 %. Die Sätze 1 bis 4 gelten auch, wenn Anhängfahrzeuge mitgeführt werden.

(2) Mehrspurige, mehrachsige und maschinell angetriebene Fahrzeuge müssen neben der Betriebsbremse eine Feststellbremse haben.

(3) Krafträder müssen mit zwei voneinander unabhängigen Bremsanlagen ausgerüstet sein. Mit jeder Bremsanlage muss eine mittlere Verzögerung von mindestens $2,5 \text{ m/s}^2$ erreicht werden können.

(4) Anhängfahrzeuge müssen mit einer Bremsanlage ausgerüstet sein. Mit dieser muss zum Zeitpunkt der Ersten Inbetriebnahme des Anhängfahrzeuges eine mittlere Verzögerung von mindestens $2,5 \text{ m/s}^2$ oder eine Abbremsung von mindestens 45 % erreicht werden können. Sofern die durch die Bauart bestimmte Höchstgeschwindigkeit 25 km/h nicht übersteigt, ist abweichend von Satz 2 eine mittlere Verzögerung von mindestens $1,5 \text{ m/s}^2$ oder eine Abbremsung von mindestens 30 % ausreichend. Nach der Ersten Inbetriebnahme genügt abweichend von Satz 2 eine Abbremsung von 40 % bzw. abweichend von Satz 3 eine Abbremsung von 25 %. Bei Sattelanhängern muss die jeweilige Bremswirkung dem von den Achsen getragenen Anteil des zulässigen Gesamtgewichtes entsprechen.

(5) Die zulässige Anhängelast maschinell angetriebener Fahrzeuge, die zum Ziehen von Anhängfahrzeugen bestimmt sind, muss so festgelegt sein, dass für Fahrzeug-Züge, bestehend aus maschinell angetriebenen Fahrzeugen und ungebremsten Anhängfahrzeugen, mit der Betriebsbremse eine mittlere Verzögerung von mindestens $2,5 \text{ m/s}^2$ oder eine Abbremsung von mindestens 40 % erreicht werden kann. Bei Fahrzeug-Zügen, deren Höchstgeschwindigkeit 25 km/h nicht übersteigt, ist abweichend von Satz 1 eine mittlere Verzögerung von mindestens $1,5 \text{ m/s}^2$ oder eine Abbremsung von mindestens 25 % ausreichend.

(6) Einrichtungen nach Absatz 4 sind nicht erforderlich bei

1. einachsigen Anhängfahrzeugen mit einer Achslast bis 3.000 kg .
2. zwei- und mehrachsige Anhängfahrzeugen mit einem zulässigen Gesamtgewicht bis zu 3.000 kg und einer durch die Bauart bestimmten Höchstgeschwindigkeit von nicht mehr als 25 km/h ,

wenn der Fahrzeug-Zug die für das maschinell angetriebene Fahrzeug vorgeschriebene Bremsverzögerung nach Absatz 1 erreicht.

Einachsige Anhängfahrzeuge mit einer Achslast über 3.000 kg und zwei oder mehrachsige Anhängfahrzeuge müssen mit einer Feststellbremseinrichtung ausgerüstet sein, die das Abrollen des beladenen Anhängfahrzeuges bei zulässigem Gesamtgewicht bis zu einer Steigung von 18 % verhindern kann.

(8) Abweichend von Absatz 1 Satz 2 ist bei Dumpfern mit einer Achslast über 15.000 kg eine mittlere Verzögerung von mindestens 2,0 m/s² ausreichend.

(9) Für Straßenfertiger gilt nur Absatz 1 Satz 1.

§ 20

Lichttechnische Einrichtungen

(1) Maschinell angetriebene Fahrzeuge müssen mit lichttechnischen Einrichtungen ausgerüstet sein; insbesondere müssen

1. mehrspurige Fahrzeuge mindestens
 - zwei Scheinwerfer für Abblendlicht,
 - zwei Schlussleuchten für rotes Licht,
 - zwei rote Rückstrahler,
 - einen Rückfahrscheinwerfer
und
 - bei einer durch die Bauart bedingten Geschwindigkeit von mehr als 25 km/h zwei Bremsleuchten für rotes Licht und an der Vorder- und Rückseite Fahrtrichtungsanzeiger für gelbes Blinklicht,
2. einspurige Fahrzeuge mindestens
 - einen Scheinwerfer für Abblendlicht,
 - eine Schlussleuchte für rotes Licht
und
 - einen roten Rückstrahler

haben.

(2) Anhängfahrzeuge müssen an der Rückseite mit zwei roten Rückstrahlern ausgerüstet sein.

(3) Gleiskettenfahrzeuge brauchen nicht mit Bremsleuchten nach Absatz 1 ausgerüstet sein.

(4) Absatz 1 gilt nicht für

1. Dumper mit einer Antriebsleistung bis 30 kW (40 PS)
und
2. Straßenfertiger.

Sie müssen jedoch mindestens zwei rote Rückstrahler haben.

(5) An Müllsammelfahrzeugen müssen für eine Beleuchtung von Schütungen oder Beladeöffnungen fest angebrachte Beleuchtungseinrichtungen vorhanden sein. Diese müssen eine ausreichende Beleuchtungsstärke haben.

(6) Abweichend von Absatz 1 Nr. 1 ist eine Ausrüstung von Arbeitsmaschinen mit Rückfahrcheinwerfern nicht erforderlich.

§ 21

Anstrich

Mit einem auffälligen Anstrich müssen versehen sein:

1. Müllsammelfahrzeuge,
2. Kehrfahrzeuge,
3. Saugfahrzeuge,
4. Hochdruckspülfahrzeuge,
5. fahrbare Hubarbeitsbühnen,
6. Feuerwehrfahrzeuge.

§ 22

Fahrzeugaufbauten, Aufbauteile, Einrichtungen und Hilfsmittel zur Ladungssicherung

(1) Fahrzeugaufbauten müssen so beschaffen sein, dass bei bestimmungsgemäßer Verwendung des Fahrzeuges die Ladung gegen Verrutschen, Verrollen, Umfallen, Herabfallen und bei Tankfahrzeugen gegen Auslaufen gesichert ist oder werden kann. Ist eine Ladungssicherung durch den Fahrzeugaufbau allein nicht gewährleistet, müssen Hilfsmittel zur Ladungssicherung vorhanden sein. Pritschenaufbauten und Tieflader müssen mit Verankerungen für Zurrmittel zur Ladungssicherung ausgerüstet sein. Satz 3 gilt nicht für Fahrzeuge mit Kippbrücken mit mehr als 7,5 t zulässigem Gesamtgewicht.

(2) Abnehmbare An- und Aufbauten sowie deren Teile müssen gegen unbeabsichtigtes Lösen gesichert werden können.

(3) Bewegliche An- und Aufbauteile, deren unbeabsichtigte Bewegungen Verletzungsgefahr hervorrufen können, müssen gegen solche Bewegungen gesichert sein oder gesichert werden können.

(4) Kipp-, Hub- oder Schwenkeinrichtungen an Fahrzeugen müssen durch eine Einrichtung oder durch Lage und Form der Stellteile gegen unbeabsichtigte Betätigung gesichert sein oder werden können. Stellteile für das Kippen von Absetzkippmulden müssen so angeordnet sein, dass sie nur von außerhalb des Führerhauses aus betätigt werden können.

(5) Kippbare oder anhebbare Fahrzeugaufbauten müssen so gestaltet sein, dass sie in gekipptem oder angehobenem Zustand mindestens in einer Stellung formschlüssig gegen Absinken gesichert werden können. Dies gilt nicht für

1. die Luftfederung von Fahrzeugen,
2. Fahrzeuge mit mehrkreisigem hydraulischem Achslastausgleich, sofern bei Ausfall eines Hydraulikkreises die dadurch bewirkte Aufbauneigung so gering ist, dass die Gefahr des Umsturzes des Fahrzeuges und des Verrutschens oder Herabfallens der Ladung sicher vermieden ist
und
3. fahrzeugeigene Einrichtungen zum Aufnehmen und Absetzen von Wechsellaufbauten und Wechselbehältern mit Stützeinrichtungen.

(6) Ist für die Durchführung von unterwegs vorzunehmenden Instandhaltungsarbeiten das Kippen oder Anheben des Fahrzeugaufbaues erforderlich, muss dafür eine ausreichend bemessene Sicherung nach Absatz 5 am Fahrzeug vorhanden sein.

(7) Formschlüssige Sicherungen kippbarer oder anhebbarer Fahrzeugaufbauten müssen selbsttätig wirken, wenn sich Personen betriebsmäßig auf oder unter gekippte oder angehobene Fahrzeugaufbauten begeben müssen oder wenn die angehobene Stellung die Transportstellung ist.

(8) Das Überschreiten der zulässigen Endstellung von Kipp- oder Hubbewegungen muss verhindert sein.

(9) Maschinell angetriebene Kippfahrzeuge müssen Einrichtungen haben, die dem Fahrzeugführer optisch oder akustisch deutlich wahrnehmbar anzeigen, wenn sich die Kippeinrichtung nicht in der unteren Endstellung befindet. Dies gilt nicht für Fahrzeuge, bei denen die Kippeinrichtung vor dem Platz des Fahrzeugführers angeordnet ist.

(10) Von Hand zu betätigende Betätigungseinrichtungen müssen so gestaltet und angebracht sein, dass bei ihrer Betätigung Verletzungen nicht zu erwarten sind.

(11) Von Hand zu betätigende Verschlüsse an Bordwänden und fahrzeugeigenen Rampen müssen

1. so angeordnet sein, dass sie von der Fahrbahn oder einem anderen Arbeitsplatz auf dem Fahrzeug aus in Reichweite liegen,
2. so angeordnet sein, dass sie von außerhalb des Schwenkbereiches der Bordwand oder der Rampe betätigt werden können
und
3. an Fahrzeugen, bei denen die Oberkante der Bordwand oder der Rampe höher als 1,6 m über der Fahrbahn liegt, so gestaltet sein,

dass möglicher Ladungsdruck vor vollständiger Entriegelung festgestellt werden kann. Dies gilt nicht für Verschlüsse von Pendelbordwänden.

§ 23

Standsicherheit

(1) Fahrzeuge mit Kipp-, Hub- oder Schwenkeinrichtungen bzw. -aufbauten müssen so ausgelegt sein, dass die Standsicherheit in jeder Stellung dieser Einrichtungen bzw. Aufbauten bei bestimmungsgemäßer Verwendung gewährleistet ist. Erforderlichenfalls müssen geeignete Abstützeinrichtungen vorhanden sein.

(2) Bei Abschleppwagen mit Hubarm und Garagentransportfahrzeugen mit Absetzeinrichtung muss das Verhältnis der Summe aller Standmomente zur Summe aller Kippmomente mindestens 1,3 betragen.

§ 24

Arbeitsplätze auf Fahrzeugen

(1) Arbeitsplätze auf Fahrzeugen, die betriebsmäßig begangen werden, müssen einen sicheren Aufenthalt gewährleisten; insbesondere müssen

1. Laufstege eine Breite von mindestens 0,4 m haben;
2. beiderseitige Laufstege mit einer jeweiligen Breite von mindestens 0,4 m an Behälterfahrzeugen vorhanden sein, sofern die Arbeitsweise dies erfordert;
3. Laufstege so lang sein, dass sie über die letzte zu betätigende Einrichtung um mindestens 0,5 m hinausragen;
4. Standflächen zur Betätigung und Wartung am Fahrzeugaufbau angebrachter Aggregate Abmessungen von mindestens 0,4 m x 0,5 m haben; Standflächen dürfen auch klappbar angeordnet sein, wenn aus verkehrs- oder betriebstechnischen Gründen eine feste Anbringung nicht möglich ist;
5. Arbeitsbühnen an Füll- oder Anschlusseinrichtungen von Fahrzeugaufbauten vorhanden sein, die die Außenkanten der zu betätigenden Einrichtungen allseitig um mindestens 0,5 m umgeben, wenn kein durchgehender Laufsteg in Fahrzeuginnenrichtung vorhanden ist;
6. Laufstege, Standflächen und Arbeitsbühnen nach Nummern 1 bis 5 aus rutschhemmenden Rosten bestehen;
7. Haltegriffe oder andere gleichwertige Haltemöglichkeiten den Laufstegen, Standflächen oder Arbeitsbühnen nach Nummern 1 bis 5 zugeordnet sein.

(2) Arbeitsplätze auf Fahrzeugen, die 2 m oder höher über dem Boden liegen und betriebsmäßig begangen werden, müssen mit feststehenden, mindestens 1 m hohen Geländern ausgerüstet sein. Ist die Anbringung von feststehenden Geländern aus verkehrs- oder betriebstechnischen Gründen nicht durchführbar, müssen leicht und gefahrlos zu betätigende klappbare oder versenkbare Geländer vorhanden sein. Geländer dürfen jedoch nicht nach außen klappbar sein.

(3) Abweichend von Absatz 1 Nr. 1 darf bei Autotransportern in beladenem Zustand die geforderte Laufstegbreite unterschritten sein.

(4) Abweichend von Absatz 1 Nr. 1 und 6 ist die Ausrüstung von Feuerwehrfahrzeugen mit mindestens 0,3 m breiten Laufstegen mit rutschhemmend ausgeführten Oberflächen zulässig.

(5) Abweichend von Absatz 2

1. können Autotransporter anstelle mit Geländern mit 1 m hohen, abnehmbaren Absturzsicherungen ausgerüstet sein, die aus vier, in gleichen Abständen übereinander angeordneten, nachspannbaren Seilen bestehen;
Unterbrechungen der Absturzsicherungen sind zulässig, soweit diese technisch notwendig sind;
2. kann bei Feuerwehrfahrzeugen auf die Anbringung von Geländern verzichtet werden; in diesem Fall müssen die Laufstege so weit wie möglich zur Längsmittelachse des Fahrzeuges hin angeordnet sein.

§ 25

Ein- und Ausstiege, Aufstiege

(1) Plätze für Fahrzeugführer, Beifahrer und Mitfahrer müssen gefahrlos erreicht und verlassen werden können. Insbesondere müssen Aufstiege mit ausreichend breiten und tiefen Trittlflächen mit rutschhemmender Oberfläche sowie griffgünstig angebrachte Haltegriffe oder andere gleichwertige Halteinrichtungen vorhanden sein.

(2) Die Anforderungen des Absatzes 1 gelten auch für

1. Arbeitsplätze auf Fahrzeugaufbauten, die betriebsmäßig begangen werden müssen,
2. Kippbrücken auf Fahrzeugen mit einem zulässigen Gesamtgewicht von nicht mehr als 7,5 t,
3. Kippbrücken auf Fahrzeugen mit einem zulässigen Gesamtgewicht von mehr als 7,5 t, die aufgrund wechselnder Beladung betriebsmäßig begangen werden.

(3) Ein besonderer fahrzeugeigener Ein- oder Aufstieg ist nicht erforderlich, wenn

BGV D29 Fahrzeuge

- 20 -

1. Einstiege oder Arbeitsplätze auf Fahrzeugen nicht höher als 0,65 m über der Fahrbahn liegen,
 2. bei Fahrzeugen, die für die Beförderung von mehr als 8 Personen eingerichtet sind, Mitfahrereinstiege nicht höher als 0,4 m über der Fahrbahn liegen,
 3. geeignete Teile der Konstruktion die Funktion eines Aufstieges übernehmen,
 4. Fahrzeuge zum Aufstieg auf Ladeflächen mit geeigneten Leitern ausgerüstet sind.
- (4) Als Aufstiege sind unzulässig
1. Reifen,
 2. ringförmige Tritte an Radnaben oder Felgen,
 3. Sprossen mit rundem Querschnitt.

(5) In Geldtransportfahrzeugen mit nur einer Außentür muss zusätzlich mindestens ein Notausstieg vorhanden sein, der sich nicht auf derselben Seite wie die Außentür befinden darf.

§ 26

Einrichtungen gegen Kippen von Anhängfahrzeugen in Längsrichtung

(1) Einachsige Anhängfahrzeuge, die bei gleichmäßiger Lastverteilung eine Stützlast von mehr als 50 kg haben, müssen mit Einrichtungen versehen sein, mit denen das Kippen nach vorn verhindert werden kann.

(2) Einachsige Nachläufer, die nur durch die Ladung mit dem ziehenden Fahrzeug verbunden werden, müssen mit Einrichtungen versehen sein, die ein Kippen in Längsrichtung während der Fahrt verhindern.

(3) Einachsige Anhängfahrzeuge mit einem zulässigen Gesamtgewicht von mehr als 2.000 kg und einachsige Nachläufer, die beim Be- und Entladen in Längsrichtung kippen können, müssen Einrichtungen haben, mit denen das Kippen in Längsrichtung verhindert werden kann.

(4) Stützeinrichtungen an Sattelanhängern, die den beladenen abgesattelten Sattelanhänger nicht tragen können, müssen deutlich erkennbar und dauerhaft mit der Aufschrift „Nur den leeren Anhänger absatteln! Den abgesattelten Anhänger nicht beladen!“ gekennzeichnet sein.

§ 27

Rangierachsen

(1) Rangierachsen/Dollyachsen sind in einachsiger Bauweise nur zulässig, wenn sie mit Einrichtungen versehen sind, die ein Ausschlagen der Zuggabel nach oben und unten verhindern.

(2) Rangierachsen nach Absatz 1 müssen deutlich erkennbar und dauerhaft mit einem runden weißen Schild mit einem Durchmesser von 200 mm und der Aufschrift „25“ gekennzeichnet sein.

§ 28

Einrichtungen zur Verbindung von Fahrzeugen, Freiräume

(1) Einrichtungen zur Verbindung von Fahrzeugen müssen so beschaffen sein, dass sie den im Betrieb zu erwartenden Beanspruchungen standhalten. Gegen unbeabsichtigtes Lösen muss eine formschlüssige Sicherung vorhanden sein. Einrichtungen zur Verbindung von Fahrzeugen müssen sich gefahrlos und leicht betätigen lassen. Die Wirksamkeit der formschlüssigen Sicherung muss durch Sichtkontrolle ohne Behinderung festgestellt werden können.

(2) Zur gefahrlosen Betätigung von Bolzenkupplungen müssen ausreichende Freiräume um den Handhebel vorhanden sein.

(3) Anhängerkupplungen müssen selbsttätig wirken, damit beim Kuppelvorgang keine Person zwischen die Fahrzeuge treten muss. Insbesondere müssen

1. Sattelkupplungen mit einer Leiteinrichtung,
2. Bolzenkupplungen mit einem Fangmaul

ausgerüstet sein. Das Fangmaul der Bolzenkupplung muss ausreichend bemessen sein.

(4) Absatz 3 Satz 1 gilt nicht bei

1. Zugmaschinen oder selbstfahrenden Arbeitsmaschinen, die so gebaut sind, dass der Fahrzeugführer den Kuppelvorgang von seinem Platz aus beobachten kann,
2. maschinell angetriebenen Fahrzeugen mit Kupplungskugel zur Verbindung mit einachsigen Anhängfahrzeugen mit Zugkugelnkupplung mit einer vom Hersteller angegebenen zulässigen Achslast von nicht mehr als 3.000 kg,
3. Anhängfahrzeugen mit einem zulässigen Gesamtgewicht bis 5.000 kg,
4. Krafträdern und Personenkraftwagen,
5. Autotransportern mit zwei Ladeebenen, bei denen das Anhängfahrzeug betriebsmäßig nicht vom Zugfahrzeug getrennt wird.

(5) Bei selbsttätigen Bolzenkupplungen darf der Abstand zwischen Mitte Kuppelbolzen und Hinterkante Fahrzeugaufbau 420 mm nicht überschreiten.

(6) Bei nachweislicher technischer Notwendigkeit kann der Abstand von 420 mm nach Abs. 5 überschritten werden

1. bis zu einem Abstand von 650 mm bei Fahrzeugen mit kippbaren Aufbauten oder Heckanbaugeräten,
2. bis zu einem Abstand von 1320 mm, wenn die lichte Höhe wenigstens 1150 mm beträgt,
3. bei Vorhandensein einer geeigneten Fernbetätigungseinrichtung für die Anhängerkupplung,
4. bei Autotransportern mit zwei Ladeebenen, bei denen das Anhängefahrzeug betriebsmäßig nicht vom Zugfahrzeug getrennt wird,

sofern die sichere Betätigung der Anhängerkupplung nicht beeinträchtigt wird. Die Wirksamkeit der formschlüssigen Sicherung kann abweichend von Absatz 1 Satz 4 durch besondere Einrichtungen festgestellt werden.

(7) Zuggabeln von mehrachsigen Anhängefahrzeugen müssen bodenfrei sein; die Bodenfreiheit muss mindestens 200 mm betragen. Die Zugöse muss jeweils in Höhe des Fangmauls der Bolzenkupplung einstellbar sein.

(8) Stützeinrichtungen an Sattelanhängern und an einachsigen Anhängefahrzeugen müssen höhenverstellbar sein, damit die Zugeinrichtungen auf Kupplungshöhe eingestellt werden können. Dies gilt nicht für Anhängefahrzeuge hinter maschinell angetriebenen Fahrzeugen mit zum Anheben der Deichsel geeignetem Kraftheber.

§ 29

Räder, Ersatzräder

(1) Räder müssen so gebaut sein, dass sie bei bestimmungsgemäßer Verwendung den zu erwartenden Beanspruchungen standhalten.

(2) Fahrzeuge dürfen nicht mit mittengeteilten Felgen, die durch Punktschweißung oder Senkkopf-Schrauben verbunden sind, ausgerüstet sein.

(3) Mittengeteilte Felgen für Luftbereifung müssen so beschaffen sein, dass sie erst geteilt werden können, nachdem sie von der Fahrzeugachse abgenommen worden sind.

(4) Ersatzräder müssen so am Fahrzeug untergebracht sein, dass sie bei Bedarf leicht und gefahrlos entnommen, wieder angebracht und befestigt werden können.

(5) Ersatzräder müssen aus der Ersatzradunterbringung von nur einer Person entnommen und wieder angebracht werden können. Dies gilt nicht für Feuerwehrfahrzeuge.

§ 30

Unterlegkeile

(1) Mehrspurige Fahrzeuge müssen wie folgt mit Unterlegkeilen ausgerüstet sein:

1. Ein Unterlegkeil ist erforderlich bei
 - maschinell angetriebenen Fahrzeugen mit einem zulässigen Gesamtgewicht von mehr als 4.000 kg,
 - zweiachsigen Anhängfahrzeugen mit einem zulässigen Gesamtgewicht von mehr als 750 kg, ausgenommen Sattelanhänger.
 2. Zwei Unterlegkeile sind erforderlich bei
 - drei- und mehrachsigen Fahrzeugen,
 - Sattelanhängern,
 - einachsigen Anhängfahrzeugen mit einem zulässigen Gesamtgewicht von mehr als 750 kg.
- (2) Absatz 1 gilt nicht für Gleiskettenfahrzeuge.

§ 31

Warnkleidung

(1) Der Unternehmer hat maschinell angetriebene mehrspurige Fahrzeuge mit geeigneter Warnkleidung für wenigstens einen Versicherten auszurüsten.

- (2) Absatz 1 gilt nicht für Fahrzeuge,
- die ausschließlich innerbetrieblich eingesetzt werden
oder
 - bei denen durch Ausrüstung der Fahrzeuge mit Funk und Einsatz von Werkstattwagen oder durch vergleichbare andere Maßnahmen sichergestellt ist, dass deren Fahrpersonal Instandsetzungsarbeiten auf öffentlichen Straßen nicht selbst durchführt. Das Fahrpersonal muss schriftlich angewiesen sein, solche Arbeiten nicht selbst durchzuführen.

Die schriftliche Anweisung ist im Fahrzeug mitzuführen.

IV. Betrieb

§ 32

Allgemeines

Soweit nichts anderes bestimmt ist, richten sich die Bestimmungen dieses Abschnittes IV an Unternehmer und Versicherte.

§ 33

Benutzung, Eignung von Fahrzeugen

Fahrzeuge dürfen nur bestimmungsgemäß benutzt werden. Sie müssen sich in betriebssicherem Zustand befinden und für den vorgesehenen Verwendungszweck geeignet sein.

§ 34

Anweisungen

(1) Der Unternehmer hat dafür zu sorgen, dass die vom Hersteller mitgelieferten Betriebsanleitungen befolgt werden.

(2) Müssen zur Verhütung von Unfällen beim Betrieb von Fahrzeugen besondere Regeln beachtet werden, hat der Unternehmer Betriebsanweisungen in verständlicher Form und Sprache aufzustellen. Diese sind den Versicherten zur Kenntnis zu bringen.

§ 35

Fahrzeugführer

(1) Der Unternehmer darf mit dem selbständigen Führen von maschinell angetriebenen Fahrzeugen nur Versicherte beschäftigen,

1. die das 18. Lebensjahr vollendet haben,
2. die körperlich und geistig geeignet sind,
3. die im Führen des Fahrzeuges unterwiesen sind und ihre Befähigung hierzu gegenüber dem Unternehmer nachgewiesen haben
und von denen
4. zu erwarten ist, dass sie die ihnen übertragenen Aufgaben zuverlässig erfüllen.

Sie müssen vom Unternehmer zum Führen des Fahrzeuges bestimmt sein.

(2) Von Absatz 1 Nr. 1 darf unter der Voraussetzung zur Ausbildung zum Berufskraftfahrer abgewichen werden, soweit dies zum Erreichen des Ausbildungszieles erforderlich ist und

1. die Aufsicht durch einen vom Unternehmer bestimmten Aufsichtführenden gewährleistet ist,
oder
2. für jugendliche Versicherte für das zu führende Fahrzeug eine amtliche Fahrerlaubnis nachgewiesen werden kann.

§ 36

Zustandskontrolle, Mängel an Fahrzeugen

(1) Der Fahrzeugführer hat vor Beginn jeder Arbeitsschicht die Wirksamkeit der Betätigungs- und Sicherheitseinrichtungen zu prüfen und während der Arbeitsschicht den Zustand des Fahrzeuges auf augenfällige Mängel hin zu beobachten.

(2) Der Fahrzeugführer hat festgestellte Mängel dem zuständigen Aufsichtführenden, bei Wechsel des Fahrzeugführers auch dem Ablöser, mitzuteilen. Bei Mängeln, die die Betriebssicherheit gefährden, hat der Fahrzeugführer den Betrieb einzustellen.

§ 37

Be- und Entladen

(1) Fahrzeuge dürfen nur so beladen werden, dass die zulässigen Werte für

1. Gesamtgewicht,
2. Achslasten,
3. statische Stützlast
und
4. Sattellast

nicht überschritten werden. Die Ladungsverteilung hat so zu erfolgen, dass das Fahrverhalten des Fahrzeuges nicht über das unvermeidbare Maß hinaus beeinträchtigt wird.

(2) Beim Be- und Entladen von Fahrzeugen muss sichergestellt werden, dass diese nicht fortrollen, kippen oder umstürzen können.

(3) Das Be- und Entladen von Fahrzeugen hat so zu erfolgen, dass Personen nicht durch herabfallende, umfallende oder wegrollende Gegenstände bzw. durch ausfließende oder ausströmende Stoffe gefährdet werden.

(4) Die Ladung ist so zu verstauen und bei Bedarf zu sichern, dass bei üblichen Verkehrsbedingungen eine Gefährdung von Personen ausgeschlossen ist.

(5) Die über den Umriss des Fahrzeuges in Länge oder Breite hinausragenden Teile der Ladung sind erforderlichenfalls so kenntlich zu machen, dass sie jederzeit wahrgenommen werden können.

(6) Beim Be- und Entladen müssen die Durchfahrthöhen und -breiten des Transportweges berücksichtigt werden.

§ 38

Aufenthalt im Gefahrenbereich

(1) Der Aufenthalt im Gefahrenbereich von Fahrzeugen ist nicht zulässig.

(2) Vor dem Öffnen der Bordwände ist festzustellen, ob Ladungsdruck gegen diese vorliegt.

(3) Aufbauverriegelungen sind möglichst von einem Standort außerhalb des Gefahrenbereiches zu öffnen.

(4) Unter ungesicherten beweglichen Fahrzeugteilen, die sich in geöffneter oder angehobener Stellung befinden, ist der Aufenthalt nicht zulässig.

§ 39

Fahrzeug-Züge

(1) Die für das maschinell angetriebene Fahrzeug unter Berücksichtigung der Bremsanlage des Anhängfahrzeuges festgelegte Anhängelast und die zulässige Höchstgeschwindigkeit dürfen nicht überschritten werden.

(2) Bei ungebremsten einachsigen Anhängfahrzeugen darf deren zulässige Achslast die Hälfte des Leergewichtes des Zugfahrzeuges nicht überschreiten.

§ 40

Kuppeln von Fahrzeugen

(1) Beim Kuppeln von Fahrzeugen müssen die dafür vorgesehenen Einrichtungen bestimmungsgemäß verwendet werden. Insbesondere muss

1. Das Anhängfahrzeug

— auf **ebenem Gelände**

durch Feststellbremse **oder** Unterlegkeile festgestellt werden,

— auf **stark unebenem Gelände** oder im **Gefälle** durch die Feststellbremse **und** Unterlegkeile festgestellt werden,

2. die Zugeinrichtung auf Kupplungshöhe eingestellt werden,
3. die Anhängerkupplung geöffnet werden, d.h. kuppelbereit sein; bei Bolzenkupplungen mit beweglichem Fangmaul muss das Fangmaul arretiert sein,
4. nach dem kuppeln die sichere Verbindung geprüft werden,
5. bei nicht selbsttätigen Anhängerkupplungen der Kuppelbolzen nach dem Einstecken formschlüssig gesichert werden
und
6. der Anschluss vorhandener Verbindungsleitungen vorgenommen werden.

(2) Beim Kuppeln von Fahrzeugen, die mit selbsttätiger Anhängerkupplung und mit Höheneinstelleinrichtung ausgerüstet sind, dürfen sich während des Heranfahrens des Zugfahrzeuges keine Personen zwischen den Fahrzeugen befinden.

(3) Wird im Ausnahmefall durch Heranschieben eines mehrachsigen Anhängfahrzeuges gekuppelt, muss eine zuverlässige Person die Feststellbremse bedienen, oder es müssen andere geeignete Maßnahmen getroffen werden, durch die ein Zusammenstoßen der Fahrzeuge verhindert wird.

(4) Es ist unzulässig, Anhängfahrzeuge zum Kuppeln auflaufen zu lassen.

§ 41

Besteigen, Verlassen und Begehen von Fahrzeugen

(1) Versicherte müssen zum Erreichen oder Verlassen der Plätze für Fahrzeugführer, Beifahrer und Mitfahrer sowie der Arbeitsplätze auf Fahrzeugen Aufstiege und Haltegriffe benutzen.

(2) Versicherte müssen klappbare oder versenkbare Geländer, Haltegriffe, Laufstege, Stand- und Arbeitsflächen sowie abnehmbare Absturzsicherungen für das Begehen der Arbeitsfläche auf Fahrzeugen bestimmungsgemäß verwenden.

(3) Abweichend von den Absätzen 1 und 2 darf auf die Benutzung von fahrzeugeigenen Einrichtungen verzichtet werden, wenn nichtfahrzeugeigene Einrichtungen die gleiche Sicherheit bieten.

§ 42

Verhalten vor und während der Fahrt

(1) Auf Fahrzeugen dürfen Personen nur auf den jeweils für sie bestimmten Sitz-, Steh- oder Liegeplätzen mitfahren.

(2) Der Fahrzeugführer darf erst anfahren, nachdem er sich davon überzeugt hat, dass

1. die Ladetätigkeiten beendet sind und sich keine für die Mitfahrt nicht bestimmten Personen und Ladegeräte auf der Ladefläche des Fahrzeuges befinden,
 2. alle Beifahrer und Mitfahrer die vorgesehenen Plätze nach Absatz 1 eingenommen haben
und
 3. beim Betätigen von Zusatzlenkungen durch Mitgänger oder Mitfahrer eine Verständigung mittels Signaleinrichtung gewährleistet ist.
- (3) Das Auf- und Abspringen während der Fahrt ist untersagt.
- (4) Der Aufenthalt in Dachschlafkabinen ist während der Fahrt untersagt.
- (5) Abweichend von Absatz 4 ist der Aufenthalt in Dachschlafkabinen während der Fahrt erlaubt, wenn diese durch besondere Bau- und Ausrüstungsmerkmale dafür geeignet sind.

§ 43

Sicherheitsgurte, Schutzhelme

- (1) Vorgeschriebene Sicherheitsgurte sind während der Teilnahme am nichtöffentlichen Verkehr zu benutzen.
- (2) Die Führer von Krafträdern und ihre Mitfahrer müssen während der Fahrt geeignete Schutzhelme tragen.
- (3) Sicherungen gegen das Herausfallen von Personen an Liegeplätzen sind während der Fahrt bestimmungsgemäß zu benutzen.
- (4) Absatz 1 gilt nicht
1. beim Fahren mit Schrittgeschwindigkeit,
 2. beim Rückwärtsfahren.

§ 44

Fahr- und Arbeitsweise

- (1) Fahrzeuge dürfen nur vom Platz des Fahrzeugführers aus geführt werden. Stellteile dürfen nur von den dafür vorgesehenen Plätzen aus betätigt werden.
- (2) Der Fahrzeugführer muss zum sicheren Führen des Fahrzeuges den Fuß umschließendes Schuhwerk tragen.
- (3) Der Fahrzeugführer hat die Fahrweise so einzurichten, dass er das Fahrzeug sicher beherrscht. Insbesondere muss er die Fahrbahn-, Verkehrs-, Sicht- und Witterungsverhältnisse, die Fahreigenschaften des Fahrzeuges sowie Einflüsse durch die Ladung berücksichtigen.

§ 45

Fahrwege

(1) Fahrzeuge dürfen nur auf Fahrwegen oder in Bereichen betrieben werden, die ein sicheres Fahren ermöglichen und die ausreichend tragfähig sind.

(2) Fahrzeuge dürfen auf geneigtem Gelände nur betrieben werden, wenn ausreichende Sicherheit gegen Umstürzen und gefährdendes Rutschen gegeben ist.

(3) Fahrzeuge müssen von Bruch-, Gruben-, Halden- und Böschungsrändern sowie Rampen soweit entfernt bleiben, dass keine Absturzgefahr besteht.

(4) Bestehen an Kipp- und Entladestellen Gefahren des Ablaufens, Um- oder Abstürzens von Fahrzeugen, darf dort nur abgekippt oder entladen werden, wenn diese Gefahren durch Einrichtungen vermieden sind.

(5) Absatz 1 gilt nicht für Feuerwehr- und Rettungsfahrzeuge im Einsatz.

§ 46

Rückwärtsfahren und Einweisen

(1) Der Fahrzeugführer darf nur rückwärts fahren oder zurücksetzen, wenn sichergestellt ist, dass Versicherte nicht gefährdet werden; kann dies nicht sichergestellt werden, hat er sich durch einen Einweiser einweisen zu lassen.

(2) Einweiser dürfen sich nur im Sichtbereich des Fahrzeugführers und nicht zwischen dem sich bewegenden Fahrzeug und in dessen Bewegungsrichtung befindlichen Hindernissen aufhalten; sie dürfen während des Einweisens keine anderen Tätigkeiten ausführen.

§ 47

Bewegen von Fahrzeugen, Rangieren

(1) Fahrzeuge dürfen durch andere Fahrzeuge nur bewegt werden, wenn sie sicher miteinander verbunden sind. Die Benutzung loser Gegenstände zum Schieben, wie Stempel, Riegel, ist unzulässig.

(2) Beim Rangieren von Anhängfahrzeugen mit Drehschemellenkung dürfen sich seitlich unmittelbar neben dem Fahrzeug keine Versicherten aufhalten.

(3) Es dürfen nur solche Rangierachsen in einachsiger Bauweise verwendet werden, bei denen das Ausschlagen der Zuggabel nach oben oder unten durch Einrichtungen verhindert ist. Sie dürfen nur mit Geschwindigkeiten von höchstens 25 km/h betrieben werden.

(4) Beim Ziehen von Fahrzeugen mittels Seilen oder Ketten dürfen sich im Gefahrenbereich der Zugmittel keine Versicherten aufhalten. Ruckartiges Anziehen ist zu vermeiden.

(5) Beim Bewegen von Fahrzeugen von Hand muss vermieden sein, dass Versicherte gefährdet werden, und sichergestellt sein, dass die Fahrzeuge jederzeit gefahrlos zum Stillstand gebracht werden können.

(6) Anhängfahrzeuge dürfen während der Fahrt nicht abgekuppelt werden.

§ 48

Verwendung von Beleuchtungseinrichtungen

Während der Dämmerung, bei Dunkelheit oder wenn die Sichtverhältnisse es sonst erfordern, hat der Fahrzeugführer die vorhandenen Beleuchtungseinrichtungen bestimmungsgemäß zu verwenden.

§ 49

Fahrtrichtungsänderungen

Fahrzeugführer müssen Fahrtrichtungsänderungen rechtzeitig und eindeutig ankündigen. Die vorhandenen Fahrtrichtungsanzeiger sind dabei zu benutzen.

§ 50

Warnzeichen

Fahrzeugführer müssen bei Gefahr Warnzeichen geben.

§ 51

Betreiben von Heizungseinrichtungen und Kühlgeräten

In Führerhäusern und Fahrzeugaufbauten, in denen sich Versicherte aufhalten, dürfen nur Heizungseinrichtungen und Kühlgeräte, bei deren Betrieb Feuer- und Explosionsgefahren sowie Gesundheitsschäden durch Abgase, Sauerstoffmangel, hohe Heizluftaustrittstemperaturen oder heiße Oberflächen ausgeschlossen sind, betrieben werden.

§ 52

Festgefahrene Fahrzeuge

(1) Versicherte dürfen beim Bergen festgefahrener Fahrzeuge deren Antriebsräder nur unterlegen, wenn diese stillstehen.

(2) Versicherte dürfen sich nicht in solchen Bereichen aufhalten, in denen sie durch fortschleuderndes Unterlegmaterial gefährdet werden können.

§ 53

Ziehen von Lasten

Lasten dürfen mit Zugeinrichtungen des stillstehenden Fahrzeuges nur gezogen werden, wenn sichergestellt ist, dass das Fahrzeug nicht kippen, umstürzen, wegrollen oder wegrutschen kann.

§ 54

Einsatz unter besonderen Bedingungen

(1) Bei der Arbeit mit Fahrzeugen in der Nähe unter Spannung stehender elektrischer Freileitungen oder Fahrleitungen muss ein von der Nennspannung abhängiger Sicherheitsabstand eingehalten werden.

(2) Kann der Sicherheitsabstand nach Absatz 1 zu elektrischen Freileitungen oder Fahrleitungen nicht eingehalten werden, hat der Unternehmer mit dem Eigentümer oder Betreiber der Leitungen andere Sicherheitsmaßnahmen gegen Stromübertritt durchzuführen.

(3) Der Unternehmer hat dafür zu sorgen, dass bei Gefahren durch herabfallende schwere Gegenstände nur Fahrzeuge eingesetzt werden, deren Führerhaus ein Schutzdach hat. Ist ein Schutzdach über dem Führerhaus nicht vorhanden, hat der Fahrzeugführer das Führerhaus für die Dauer des Beladens zu verlassen und sich aus dem Gefahrenbereich zu entfernen.

(4) Der Unternehmer darf Fahrzeuge mit Verbrennungsmotor in ganz oder teilweise geschlossenen Räumen nur dann betreiben, wenn sichergestellt ist, dass in der Atemluft keine gefährlichen Konzentrationen gesundheitsschädlicher Abgasbestandteile entstehen können.

§ 55

Anhalten und Abstellen von Fahrzeugen

(1) Der Fahrzeugführer darf ein mehrspuriges Fahrzeug erst verlassen, nachdem es gegen unbeabsichtigtes Bewegen gesichert ist. Insbesondere sind folgende Maßnahmen erforderlich:

1. auf ebenem Gelände
 - Betätigen der Feststellbremse,
 - Einlegen des kleinsten Ganges bei maschinell angetriebenen Fahrzeugenoder

- Einlegen der Parksperre bei Fahrzeugen mit automatischem Getriebe,
 - 2. auf stark unebenem Gelände oder im Gefälle
 - Betätigen der Feststellbremse und Benutzen der Unterlegkeile,
 - Betätigen der Feststellbremse und Einlegen des kleinsten gegenläufigen Ganges
oder
 - Betätigen der Feststellbremse und Einlegen der Parksperre bei Fahrzeugen mit automatischem Getriebe,
 - 3. beim Be- und Entladen von Fahrzeugen, wenn gefahrbringende Kräfte in Längsrichtung auftreten können,
 - Betätigen der Feststellbremse und Benutzen der Unterlegkeile.
- (2) Beim Verlassen eines maschinell angetriebenen Fahrzeuges muss der Fahrzeugführer dieses gegen unbefugte Benutzung sichern.
- (3) Sattelanhänger und Wechselaufbauten dürfen nur auf Untergrund mit ausreichender Tragfähigkeit abgesetzt werden. Erforderlichenfalls sind Stützen zur Vergrößerung der Aufstandsfläche — entsprechend der Tragfähigkeit des Untergrundes — zu unterlegen.

§ 56

Instandhaltung, Warnkleidung

- (1) Fahrzeuge dürfen nur unter Einhaltung der allgemein anerkannten Regeln der Technik und unter Beachtung der Betriebsanleitung des Herstellers instandgehalten werden. Darüber hinaus darf der Unternehmer Instandhaltungs-, Um- oder Nachrüstarbeiten, die spezielle Fachkenntnisse erfordern, nur hierfür geeigneten Unternehmen übertragen oder durch von ihm bestimmte fachlich geeignete Versicherte oder unter deren Leitung ausführen lassen.
- (2) Instandhaltungsarbeiten dürfen unter beweglichen Fahrzeugaufbauten und Aufbauteilen, die sich in geöffneter oder angehobener Stellung befinden, erst ausgeführt werden, wenn diese gegen unbeabsichtigtes Herabfallen oder Zuschlagen durch geeignete formschlüssige Sicherungen gesichert sind.
- (3) An Fahrzeugen mit Knicklenkung muss bei Wartungs- und Instandsetzungsarbeiten des Knickgelenks formschlüssig festgelegt werden, wenn in diesem Bereich gearbeitet wird.
- (4) Mittengeteilte Felgen für Luftbereifung dürfen erst demontiert werden, nachdem die Luft aus den Reifen abgelassen ist.
- (5) Werden auf öffentlichen Straßen im Gefahrenbereich des fließenden Verkehrs Instandsetzungsarbeiten an Fahrzeugen durchgeführt, muss Warnkleidung nach § 31 Abs. 1 getragen werden.

(6) Bei der Durchführung von Abschlepp- oder Bergungsarbeiten auf öffentlichen Straßen im Gefahrenbereich des fließenden Verkehrs muss Warnkleidung nach § 31 Abs. 1 getragen werden.

V. Prüfung

§ 57

Prüfung

(1) Der Unternehmer hat Fahrzeuge bei Bedarf, mindestens jedoch einmal jährlich, durch einen Sachkundigen auf ihren betriebssicheren Zustand prüfen zu lassen.

(2) Die Ergebnisse der Prüfung nach Absatz 1 sind schriftlich niederzulegen und mindestens bis zur nächsten Prüfung aufzubewahren.

VI. Ordnungswidrigkeiten

§ 58

Ordnungswidrigkeiten

Ordnungswidrig im Sinne des § 209 Abs. 1 Nr. 1 Siebtes Buch Sozialgesetzbuch (SGB VII) handelt, wer vorsätzlich oder fahrlässig den

Bestimmungen

- des § 3 in Verbindung mit
 - § 4a Abs. 2 Satz 2 oder 3,
 - § 5,
 - § 6 Abs. 3,
 - § 7 Abs. 1, 2, 3 Satz 1,
 - § 8 Abs. 1 bis 4, 6, 8 Satz 1, Absatz 9 Satz 1 oder Absatz 11,
 - §§ 10, 11 Abs. 2 bis 4,
 - §§ 12 bis 14,
 - § 15 Abs. 1, 2 Satz 1, Absatz 3 oder 4,
 - § 16 Abs. 2 Satz 2,
 - § 18,
 - § 19 Abs. 1 bis 5 oder 7,
 - § 20 Abs. 1, 2, 4 Satz 2, Absatz 5 Satz 1,
 - § 21,
 - § 22 Abs. 1 Sätze 2 oder 3, Absätze 2 bis 4, 5 Satz 1, Absätze 6 bis 8, 9 Satz 1, Absatz 11 Satz 1 Nr. 1 oder 2,
 - § 23 Abs. 2,
 - § 24 Abs. 1 oder 2,

§ 25 Abs. 1 Satz 2, Absatz 2 Nr. 1 oder 2, Absätze 4 oder 5,
§§ 26 oder 27,
§ 28 Abs. 1 Satz 2 oder 3, Absatz 2, Absatz 3 Satz 1 oder 2,
Absätze 5, 7 oder 8 Satz 1,
§ 29 Abs. 2 bis 4 oder 5 Satz 1
oder
§ 30 Abs. 1,

— des § 31 Abs. 1,

— des § 32 in Verbindung mit

§ 33,
§ 35 Abs. 1 Satz 1 Nr. 1 oder 3, Satz 2,
§ 36,
§ 37 Abs. 2,
§ 38 Abs. 4,
§ 39,
§ 40 Abs. 1, 2 oder 4,
§ 41 Abs. 2,
§ 42 Abs. 1 bis 4,
§ 43 Abs. 1 bis 3,
§ 44 Abs. 1 oder 2,
§ 45 Abs. 4,
§ 46,
§ 47 Abs. 1 Satz 2, Absätze 3 bis 6,
§ 51,
§ 54,
§ 55 Abs. 1 oder 2,
oder
§ 56,

— des § 57

zuwiderhandelt.

VII. Übergangs- und Ausführungsbestimmungen

§ 59

Übergangs- und Ausführungsbestimmungen

(1) Für Fahrzeuge nach § 4 Abs. 1, die bis zum 1. April 1980 erstmalig in Betrieb genommen wurden, und für Fahrzeuge nach § 4 Abs. 2, die bis zum 1. April 1980 hergestellt sind (Baujahr), gelten folgende Bestimmungen nicht:

— § 5 Abs. 1,

— § 8 Abs.7,

- § 8 Abs. 8 Satz 1, jedoch nur insoweit als Verankerungspunkte für Sicherheitsgurte nicht vorhanden sind,
- § 19 Abs. 4
und
- § 24 Abs. 1 hinsichtlich der Abmessungen von Standflächen auf Fahr-
mischeraufbauten.

(2) Für Fahrzeuge nach § 4 Abs. 1, die bis zum 1. April 1980 erstmalig in Betrieb genommen wurden, und für Fahrzeuge nach § 4 Abs. 2, die bis zum 1. April 1980 hergestellt sind (Baujahr), gelten die Bestimmungen des § 24 Abs. 1, 2 und 5 Nr. 1 hinsichtlich der Laufstegbreite und der Geländerhöhe als erfüllt, wenn die Fahrzeuge am 1. April 1980

- mit einem Laufsteg von mindestens 0,3 m Breite,
- mit einem Geländer von mindestens 0,8 m Höhe

ausgerüstet waren.

(3) Für Fahrzeuge nach § 4 Abs. 1, die bis zum 1. April 1981 erstmalig in Betrieb genommen wurden, und für Fahrzeuge nach § 4 Abs. 2, die bis zum 1. April 1981 hergestellt sind (Baujahr), gelten folgende Bestimmungen nicht:

- § 6 Abs. 1,
- § 11 Abs. 2,
- § 20 Abs. 1, ausgenommen die Ausrüstungspflicht mit roten Rückstrahlern,
- § 22 Abs. 7 und 8.

(4) Für Autotransporter nach § 4 Abs. 1, die bis zum 1. Januar 1986 erstmalig in Betrieb genommen wurden, und für Autotransporter nach § 4 Abs. 2, die bis zum 1. Januar 1986 hergestellt sind (Baujahr), gilt die Bestimmung des § 24 Abs. 5 Nr. 1 als erfüllt, wenn die Absturzsicherungen aus zwei statt aus vier Seilen bestehen.

(5) Für Fahrzeuge nach § 4 Abs. 2, die bis zum 1. April 1983 hergestellt sind (Baujahr), gilt § 9 Abs. 1 Satz 2 nicht.

(6) Für Fahrmischer nach § 4 Abs. 1, die bis zum 1. Januar 1988 erstmalig in Betrieb genommen wurden, und für Fahrmischer nach § 4 Abs. 2, die bis zum 1. Januar 1988 hergestellt sind (Baujahr), gilt § 24 Abs. 2 Satz 1 hinsichtlich des Geländers nicht. Die Arbeitsplätze müssen jedoch mit einem mindestens 0,9 m hohen Handlauf ausgerüstet sein.

(7) Für Fahrzeuge nach § 4 Abs. 1, die bis zum 1. Oktober 1991 (Datum des Inkrafttretens + 1 Jahr) erstmalig in Betrieb genommen wurden, und für Fahrzeuge nach § 4 Abs. 2, die bis zum 1. Oktober 1991 (Datum des Inkrafttretens + 1 Jahr) hergestellt wurden (Baujahr), gelten folgende Bestimmungen nicht:

BGV D29 Fahrzeuge

- 36 -

- § 5 Abs. 3,
- § 6 Abs. 3,
- § 8 Abs. 11, jedoch nur insoweit, als Verankerungspunkte für Sicherheitsgurte nicht vorhanden sind,
- § 14 Abs. 2,
- § 18,
- § 20 Abs. 1 Nr. 1 hinsichtlich der Ausrüstung mit Rückfahrcheinwerfern,
- § 22 Abs. 4 Satz 2,
- § 22 Abs. 6,
- § 22 Abs. 11 Nr. 1,
- § 25 Abs. 2 Nr. 2 und 3.

(8) Für Feuerwehrfahrzeuge nach § 4 Abs. 2, die bis zum 1. Oktober 1991 (Datum des Inkrafttretens + 1 Jahr) hergestellt wurden (Baujahr), gilt § 25 Abs. 1 Satz 2 nicht.

(9) Für Schlauchwagen nach § 4 Abs. 1, die bis zum 1. Oktober 1991 (Datum des Inkrafttretens + 1 Jahr) erstmalig in Betrieb genommen wurden, und für Schlauchwagen nach § 4 Abs. 2, die bis zum 1. Oktober 1991 (Datum des Inkrafttretens + 1 Jahr) hergestellt wurden (Baujahr), gilt § 8 Abs. 4 Nr. 2 nicht.

(10) Für Fahrzeuge mit Kippbrücken und Dumper nach § 4 Abs. 1, die bis zum 1. April 1981 erstmalig in Betrieb genommen wurden, und für solche nach § 4 Abs. 2, die bis zum 1. April 1981 hergestellt wurden (Baujahr), gilt § 22 Abs. 9 nicht.

(11) Für Absetzkipper und Hubkipper nach § 4 Abs. 1, die bis zum 1. Oktober 1993 (Datum des Inkrafttretens + 3 Jahre) erstmalig in Betrieb genommen werden, und für Absetzkipper und Hubkipper nach § 4 Abs. 2, die bis zum 1. Oktober 1993 (Datum des Inkrafttretens + 3 Jahre) hergestellt sind (Baujahr), gilt § 22 Abs. 9 nicht.

(12) Für Fahrzeuge nach § 4 Abs. 1, die bis zum 1. Oktober 1993 (Datum des Inkrafttretens + 3 Jahre) erstmalig in Betrieb genommen werden, und für Fahrzeuge nach § 4 Abs. 2, die bis zum 1. Oktober 1993 (Datum des Inkrafttretens + 3 Jahre) hergestellt sind (Baujahr), gelten folgende Bestimmungen nicht:

- § 9 Abs. 2,
- § 22 Abs. 1 Satz 3,
- § 22 Abs. 11 Nr.3,
- § 23 Abs. 2,
- § 25 Abs. 5.

(13) Für Personenkraftwagen, die nicht unter § 4 Abs. 1 fallen und die bis zum 1. Oktober 1993 hergestellt sind (Baujahr), gilt § 8 Abs. 8 und 9 nicht. Für diese gilt:

1. Die unmittelbar hinter der Windschutzscheibe befindlichen Außensitze müssen jeweils mindestens mit einem Schultergurt in Verbindung mit einem Beckengurt (Dreipunktgurt) oder mit Rückhaltesystemen, die in ihrer Wirkung mindestens Dreipunktgurten entsprechen, ausgerüstet sein. Die übrigen Sitze müssen mindestens mit Beckengurten (Zweipunktgurten) oder mit Rückhaltesystemen, die in ihrer Wirkung mindestens Beckengurten entsprechen, ausgerüstet sein. Für Klappsitze und nicht nach vorn gerichtete Sitze sind Sicherheitsgurte nicht erforderlich.
2. Bei Fahrzeugen mit offenem Aufbau oder bei denen Teile des Aufbaues abnehmbar sind und die aus diesem Grund die Anbringung eines oberen Gurtverankerungspunktes nicht zulassen, genügen Beckengurte (Zweipunktgurte).
3. Die Nummern 1 und 2 gelten nicht für Fahrzeuge, die bis zum 1. April 1980 hergestellt wurden (Baujahr) und keine Verankerungspunkte für Sicherheitsgurte haben.
4. Nummer 1 Satz 2 gilt nicht für Fahrzeuge, die bis zum 1. September 1979 hergestellt wurden (Baujahr).

VIII. Inkrafttreten

§ 60

Inkrafttreten

Diese Unfallverhütungsvorschrift tritt am 1. Oktober 1990 in Kraft. Gleichzeitig tritt die Unfallverhütungsvorschrift „Fahrzeuge“ (VBG 12) vom 1. April 1980 in der Fassung vom 1. Oktober 1984 außer Kraft.

Stichwortverzeichnis

Die angegebenen Fundstellen beziehen sich auf die §§ und Absätze der Unfallverhütungsvorschrift [z. B.: 2 (3) bedeutet § 2 Abs. 3].

	§§		§§
Ablendlicht	20 (1)	Baujahr	5 (1)
Abbremsung	19 (1), (4), (5)	Befähigungsnachweis	35 (1)
Abgase	7 (2)	Befahren	
Abgasleitungen, -mündungen	16 (2)	- von Räumen	54 (4)
Abnehmbare An- und Aufbauten	22 (2)	Behälterfahrzeuge	24 (1)
Abschleppen	56 (6)	Beifahrerplätze, Mitfahrer- plätze	8 (2), (3), (4), (7); 25 (1); 42 (1), (2)
Abschleppkran, -wagen	23	Be- und Entladen	37; 55 (1)
Absetzkipper	22 (4)	Belästigung durch Abgase	16 (1)
Absinken von Fahrzeugaufbauten	22 (5); 56 (2)	Beleuchtungseinrichtungen	48
Abspringen	42 (3)	Benutzung	
Abstand zwischen Mitte Kuppelbolzen und Hinterkante Aufbau	28 (5), (6)	- von fahrzeugeigenen Einrichtungen	41 (3)
Absturzgefahr	45 (3), (4)	- von Schutzhelmen	43 (2)
Achslastausgleich, hydraulischer	22 (5)	- von Sicherheitsgurten	43 (1), (4)
Achslasten, zulässige	5 (1); 37 (1); 39 (2)	Bergen	52; 56 (6)
Anfahren	42 (2)	Bestimmungsgemäße Benutzung	33
Anhängefahrzeuge		Betätigungseinrichtungen (Stellteile)	10 (1); 22 (4), (10)
- Betrieb	39; 47 (2), (6)	Betriebsanleitungen	34 (1); 56 (1)
- einachsige A.	19 (6); 26 (1), (3); 39 (2)	Betriebsanweisungen	34 (2)
- Anhängerkupplungen	5 (2); 28 (1) bis (6); 40 (1), (2)	Betriebsbremse	19 (1)
Anhängelast, zulässige	5 (2); 19 (5); 39 (1)	Betriebserlaubnis	4 (1)
Anzeige- und Kontrollgeräte	10 (2); 22 (9)	Betriebssicherer Zustand	33; 57 (1)
Arbeiten		Bewegliche	
- im fließenden Verkehr	56 (5), (6)	An- und Aufbauteile	22 (3); 38 (4); 56 (2)
- unter geöffneten, gekippten oder angehobenen Fahrzeugaufbauten oder -teilen	38 (4); 56 (2)	Bewegungsraum	8 (7)
Arbeitsbühnen	24 (1)	Bodenfreiheit von Zuggabeln	28 (7)
Arbeitsmaschinen	2 (2)	Bodengeräte der Luftfahrt	1 (2)
Arbeitsplätze auf Fahrzeugen	24; 25 (2); 41 (2)	Bolzenkupplungen	28 (1 bis 6); 40 (1), (2);
Aufbewahrung von Prüfergebnissen	57 (2)	Bordwände	22 (11); 38 (2);
Aufenthalt		Bordwandverschlüsse	22 (11); 38 (2)
- auf Fahrzeugen	24	Bremsleuchten	20 (1), (3)
- neben Fahrzeugen mit Drehschemel- lenkung beim Rangieren	47 (2)	Bremsverzögerung	19
- unter geöffneten, gekippten oder angehobenen Fahrzeugaufbauten oder -teilen	38 (4); 56 (2)	Dachschlafkabinen	42 (4), (5)
- zwischen den Fahrzeugen beim Kuppeln	40 (2)	Dolly-Achsen (Rangierachsen)	27; 47 (3)
Auffälliger Anstrich	21	Drehschemellenkung	47 (2);
Auflaufenlassen von Anhängefahrzeugen	40 (4)	Durchfahrthöhen, -breiten	37 (6)
Aufspringen während der Fahrt	42 (3)	Eignung von	
Aufstiege, Einstiege	25; 41 (1)	- Fahrzeugführern	35 (1)
Ausbildung zum Berufskraftfahrer	35 (2)	Einachsige	
Auspuffleitungen, -mündungen	16 (2)	- Anhängefahrzeuge	19 (6); 26 (1), (3); 39 (2)
		- Nachläufer	26 (2), (3)
		Einsatz	
		- bei Gefahr durch herabfallende schwere Gegenstände	54 (3)

	§§		§§
- im Freien	6 (1)	Hubeinrichtungen	23
- in Räumen, unter Tage	54 (4)	Hublast, zulässige	5 (3)
Einstellbarkeit der Zugeinrichtung	28 (7), (8)	Hydraulikanlagen, -leitungen	17; 18; 22 (5)
Einweisen	46	Instandhaltungsarbeiten	22 (6); 56
Elektrische		Jugendliche	35 (2)
- Freileitungen, Fahrleitungen		Kenntlichmachung hinausragender	
Sicherheitsabstände	54 (1), (2)	Ladung	37 (5)
- Leitungen im Fahrzeug	17	Kippbare	
Erdbaumaschinen	1 (2)	- Fahrzeugaufbauten	22 (5) bis (8); 23; 56 (2)
Ersatzräder,		Kippbrücken	25 (2)
Ersatzradunterbringungen	29 (4), (5)	Kippeinrichtungen	22 (4) bis (9); 23
Erstmals in Verkehr bringen	1 (2)	Kippfahrzeuge	22 (4) bis (9); 23;
Exportfahrzeuge	1 (2)	Kippgefahr von Fahrzeugen	37 (2); 45 (4); 53
Fabriknummer	5 (1)	Kippstellen	45 (4)
Fabricschild	5 (1)	Klappsitze	8 (10); 59 (13)
Fahrbahnverhältnisse	44 (3)	Knicklenkungsfahrzeuge	11 (3), (4); 56 (3)
Fahrbare Arbeitsmaschinen	2 (2)	Kraftstoffbehälter, -leitungen	17
Fahreigenschaften	44 (3)	Krankenfahrstühle	1 (2)
Fahrersitz	9 (1)	Kühlgeräte	7 (2); 51
Fahrgestellnummer	5 (1)	Ladeflächenaufstiege	25 (2), (3)
Fahrtrichtungsanzeiger	20 (1)	Ladungs-	
Fahrverhalten des Fahrzeuges	37 (1)	- Druck	22 (11); 28 (2)
Fahrzeugaufbauten, anhebbare	22 (5); 56 (2)	- Einflüsse	44 (3)
Fahrzeugsführerplatz	8 (1), (7); 25 (1); 44 (1)	- Sicherung	22 (1); 37 (4)
Fahrzeugsführersitz	9 (1)	- Verteilung	37 (1)
Fahrzeug-Identifizierungsnummer	5 (1)	Landwirtschaftliche Fahrzeuge	1 (2)
Fahrzeugzüge	19 (5); 39	Laufstege	24 (1), (3), (4); 41 (2); 59 (2);
Fernbetätigungseinrichtung Kupplung	28 (6)	Leergewicht	5 (1)
Feststellbremse	19 (2), (7); 40 (1), (3); 55 (1)	Liegeplätze	8 (3), (6); 43 (3)
Flurförderzeuge	1 (2)	Lüftung	7 (1), (2)
Formschlüssige Sicherungen	22 (5) bis (7); 56 (2)	Luftfahrtbodengeräte	1 (2)
Forstwirtschaftliche Fahrzeuge	1 (2)	Luftfederung	22 (5)
Freiraummaße bei Kupplungen	28 (2)	Mängelfeststellung	36
Führen von Fahrzeugen	35; 44	Mitfahrereinstiege	25 (3)
Gangeinlegen	55 (1)	Mittengeteilte Felgen	29 (2), (3); 56 (4)
Garagentransportfahrzeuge	23 (2)	Nachläufer	26 (2), (3)
Gefällstrecken	55 (1)	Nachrüstarbeiten, Umrüstarbeiten	56 (1)
Gefahrbereich von		Notausstiege	25 (5)
Fahrzeugen	11 (2); 38; 47 (4); 56 (5)	Oberflächen, heiße	7 (2); 16 (2); 17
Geländeeinsatz	45 (2); 55 (1)	Öffnen von Aufbauverriegelungen,	
Geländer	24 (2), (5); 41 (2), (3); 59 (2), (4), (6);	Bordwandverschlüssen	38 (2), (3)
Genehmigung für den Straßenverkehr	4 (1)	Parksperr	55 (1)
Gesamtgewicht, zulässiges	5 (1); 37 (1)	Pistenraupen	1 (2)
Gesundheitsgefährdung		Privatfahrzeuge	1 (2)
durch Abgase	7 (2); 16; 54 (4)		
Haltegriffe	8 (4); 24 (1); 25 (1); 41		
Herstellerangabe	5 (1)		
Höchstgeschwindigkeit, zulässige	39 (1)		
Höheneinstelleinrichtungen	28 (7), (8); 40 (1), (2)		

BGV D29 Fahrzeuge

- 40 -

	§§		§§
Rampen, -verschlüsse	22 (11)	Stützlast bei Einachsanhängern	26 (1); 37 (1)
Rangieren von Anhängfahrzeugen mit		Tragfähigkeit des Untergrundes	45 (1); 55 (3)
Drehschemellenkung	47 (2)	Treibgasbehälter, -leitungen	17
Roste, rutschhemmende	24 (1)	Tritflächen	25 (1)
Rückfahrtscheinwerfer	20 (1), (6)	Überrollschutz bei Dumpfern	6 (3)
Rückhaltsysteme	8 (6), (8), (9), (10); 59 (13)	Unterlegen von Antriebsrädern	52 (1)
Rückspiegel	15 (2), (3)	Unterlegkeile	30; 40 (1); 55 (1)
Rückstrahler	20 (1), (2), (4)	Unterweisung von Fahrzeugführern	35 (1)
Rückwärtsfahren	43 (4); 46		
Sachkundigenprüfung	57 (1)	Verankerungen für Zurrmittel, Zurrpunkte	22 (1)
Sachverständigenprüfung	57 (1)	Verbindungsleitungen anschließen	
Sattelanhänger		beim Kuppeln	40 (1)
- Bremswirkung	19 (4)	Verbrennungsgefahren, -schutz	16 (2)
- Stützeinrichtungen	26 (4); 28 (8); 55 (3)	Verbrennungskraftmaschinen,	
Sattelkupplungen	28 (3); 40 (1)	- motoren	16 (1); 54 (4)
Sattellast, zulässige	37 (1)	Vergiftungsgefahren	7 (2); 16
Schaustellerfahrzeuge	1 (2)	Verglasung	8 (7)
Scheinwerfer	20 (1)	Verkehrsverhältnisse,	
Schlussleuchten	20 (1)	-bedingungen	37 (4); 44 (3)
Schüttingsbeleuchtung	20 (5)	Verlassen von Fahrzeugen	41 (1); 55 (1), (2)
Schuhwerk	44 (2)	Versuchsfahrzeuge	1 (2)
Schutzdach	6 (3); 54 (3)		
Schwenkeinrichtungen		Warnkleidung	31; 56 (5), (6)
an Fahrzeugen	22 (4); 23	Warnsignale, -zeichen	50
Selbstfahrende Arbeitsmaschinen	2 (2)	Wartungsarbeiten bei Fahrzeugen	
Selbsttätige Bolzenkupplungen	28 (1) bis (6)	mit Knicklenkung	56 (3)
Sicherheitsgurte	8 (8) bis (11); 43 (1), (4); 59 (13)	Wechselaufbauten	
Sicherung gegen		- Absetzen	55 (3)
- Fortrollen	30; 37 (2)	Windschutzscheibe	15 (1)
- Kippen von Anhängfahrzeugen	26; 37 (2)	Witterungsverhältnisse	44 (3)
- Überschreitung der zulässigen			
Endstellung von Kipp- oder		Ziehen von Fahrzeugen	47 (1), (4)
Hubbewegungen	22 (8)	Zugleinrichtungen,	
- unbeabsichtigte Bewegungen von		- gabeln	28 (7), (8); 40 (1)
Fahrzeugen	55 (1)	Zugkugelkupplungen	28 (4); 40 (1)
- unbeabsichtigtes Lösen		Zugösen	28 (7)
abnehmbarer An- und Aufbauten	22 (2)	Zurrmittel, -Verankerungen	22 (1)
- unbefugte Benutzung	12; 55 (2)	Zusatzlenkungen	11 (2)
Sichtkontrolle bei Kupplungen	28 (1)	Zuverlässigkeit des Fahrzeugführers	35 (1)
Sichtverhältnisse	44 (3)		
Signaleinrichtungen zur			
Verständigung	14; 42 (2)		
Sitzplätze	8 (2), (3)		
Standflächen	8 (4); 24 (1); 41 (2)		
Stehplätze	8 (3 bis 5); 42 (1)		
Stützeinrichtungen an			
- einachsigen Anhängern	26 (1), (3); 28 (8)		
- einachsigen Nachläufern	26 (2)		
- Sattelanhängern	26 (4); 28 (8); 55 (3)		
- Wechselaufbauten,			
- behältern	22 (5); 55 (3)		

Hinweis:

Seit April 1999 sind alle Neuveröffentlichungen des berufsgenossenschaftlichen Vorschriften- und Regelwerkes unter einer neuen Bezeichnung und Bestell-Nummer erhältlich.

Für alle bislang unter einer VBG- bzw. ZH 1-Nummer veröffentlichten Unfallverhütungsvorschriften, BG-Regeln, Merkblätter und sonstigen Schriften bedeutet dies, dass sie erst im Rahmen einer Überarbeitung oder eines Nachdrucks auf die neue Bezeichnung und Bestell-Nummer umgestellt werden.

Bis zur vollständigen Umstellung des berufsgenossenschaftlichen Vorschriften- und Regelwerkes auf die neue Bezeichnung und Bestell-Nummer sind alle Veröffentlichungen in einem Übergangszeitraum von ca. 3 bis 5 Jahren auch weiterhin unter der bisherigen Bestell-Nummer erhältlich.

Soweit für Veröffentlichungen des berufsgenossenschaftlichen Vorschriften- und Regelwerkes eine neue Bezeichnung und Benummerung erfolgt ist, können diese in einer sogenannten Transfer-Liste des neuen Verzeichnisses des HVBG entnommen werden.

Durchführungsanweisungen
zur Berufsgenossenschaftlichen
Vorschrift für Sicherheit und
Gesundheit bei der Arbeit

BGV D29 DA

Durchführungsanweisungen

vom 1. Oktober 2000
zur Unfallverhütungsvorschrift

Fahrzeuge

vom 1. Oktober 1990
in der Fassung vom 1. Januar 1997

Ausgabe 2007



BGFW

Berufsgenossenschaft
der Gas-, Fernwärme-
und Wasserwirtschaft

I. Geltungsbereich

§ 1	Geltungsbereich	9
	zu § 1 Abs. 1	9
	zu § 1 Abs. 2 Nr. 2	10
	zu § 1 Abs. 2 Nr. 3	10
	zu § 1 Abs. 2 Nr. 4	10
	zu § 1 Abs. 2 Nr. 5	10
	zu § 1 Abs. 1 Nr. 6	10
	zu § 1 Abs. 2 Nr. 7	11
	zu § 1 Abs. 2 Nr. 8	11
	zu § 1 Abs. 2 Nr. 9	11
	zu § 1 Abs. 2 Nr. 10	11
	zu § 1 Abs. 2 Nr. 11	11

II. Begriffsbestimmungen

§ 2	Begriffsbestimmungen	11
	zu § 2 Abs. 1	11
	zu § 2 Abs. 2	12

III. Bau und Ausrüstung

§ 3	Allgemeines	13
	zu § 3	13
§ 4	Fahrzeuge mit Betriebserlaubnis	13
	zu § 4 Abs. 1	13
§ 4a	Fahrzeuge im Anwendungsbereich der Richtlinie 89/392/EWG	14
	zu § 4a	14
§ 4b	Fahrzeuge im Anwendungsbereich der Richtlinie 89/655/EWG	14
	zu § 4b	14
§ 5	Kennzeichnung	14
	zu § 5 Abs. 1	14
	zu § 5 Abs. 2	15
	zu § 5 Abs. 3	15
	zu § 5 Abs. 3 Nr. 2	15
§ 6	Führerhäuser	16
	zu § 6 Abs. 1	16
	zu § 6 Abs. 2	16
	zu § 6 Abs. 3	16

	Seite
§ 7 Heizungs-, Lüftungseinrichtungen und Kühlgeräte	16
zu § 7 Abs. 1	16
zu § 7 Abs. 2	16
zu § 7 Abs. 3	17
§ 8 Plätze für Fahrzeugführer, Beifahrer und Mitfahrer; Sicherheitsgurte	17
zu § 8 Abs. 1	17
zu § 8 Abs. 2	17
zu § 8 Abs. 3	17
zu § 8 Abs. 4 Nr. 2	17
zu § 8 Abs. 4 Nr. 4	17
zu § 8 Abs. 6	18
zu § 8 Abs. 7	18
zu § 8 Abs. 8	18
zu § 8 Abs. 10	18
§ 9 Sitze für Fahrzeugführer, Beifahrer und Mitfahrer	18
zu § 9 Abs. 1	18
§ 10 Betätigungseinrichtungen, Kontrollgeräte	18
zu § 10 Abs. 1	18
zu § 10 Abs. 2	19
§ 11 Lenkeinrichtungen	19
zu § 11 Abs. 1	19
zu § 11 Abs. 2	19
zu § 11 Abs. 4	20
§ 12 Sicherung gegen unbefugte Benutzung	20
zu § 12	20
§ 13 Einrichtungen für Schallzeichen	20
zu § 13	20
§ 14 Signaleinrichtungen zur Verständigung mit dem Fahrzeugführer	20
zu § 14 Abs. 1	20
zu § 14 Abs. 2	20
zu § 14 Abs. 3	21
§ 15 Scheibenwischer, Spiegel	21
zu § 15 Abs. 1	21
zu § 15 Abs. 2	21
§ 16 Abgase	21
zu § 16 Abs. 1	21
zu § 16 Abs. 2	22
§ 17 Brandschutz	22
zu § 17	22

BGV D29 Fahrzeuge

- 4 -

	Seite
§ 18	Hydraulikleitungen 23
	zu § 18 23
§ 19	Bremsen 23
	zu § 19 Abs. 1 23
	zu § 19 Abs. 2 24
	zu § 19 Abs. 6 24
	zu § 19 Abs. 7 24
	zu § 19 Abs. 8 24
§ 20	Lichttechnische Einrichtungen 24
	zu § 20 Abs. 5 24
	zu § 20 Abs. 6 25
§ 21	Anstrich 25
	zu § 21 25
§ 22	Fahrzeugaufbauten, Aufbauteile, Einrichtungen und Hilfsmittel zur Ladungssicherung 25
	zu § 22 Abs. 1 25
	zu § 22 Abs. 2 26
	zu § 22 Abs. 3 26
	zu § 22 Abs. 4 27
	zu § 22 Abs. 5 28
	zu § 22 Abs. 6 29
	zu § 22 Abs. 7 29
	zu § 22 Abs. 9 30
	zu § 22 Abs. 10 30
	zu § 22 Abs. 11 13
§ 23	Standsicherheit 30
	zu § 23 Abs. 1 30
§ 24	Arbeitsplätze auf Fahrzeugen 31
	zu § 24 Abs. 1 31
	zu § 24 Abs. 1 Nr. 1 und Nr. 6 32
	zu § 24 Abs. 1 Nr. 2 32
	zu § 24 Abs. 1 Nr. 3 und Nr. 5 32
	zu § 24 Abs. 1 Nr. 6 32
	zu § 24 Abs. 1 Nr. 7 32
	zu § 24 Abs. 2 33
	zu § 24 Abs. 5 Nr. 1 33
§ 25	Ein- und Ausstiege, Aufstiege 33
	zu § 25 Abs. 1 33
	zu § 25 Abs. 2 Nr. 1 34
	zu § 25 Abs. 2 Nr. 3 34
	zu § 25 Abs. 3 Nr. 1 34
	zu § 25 Abs. 3 Nr. 3 35

	Seite
zu § 25 Abs. 3 Nr. 4	35
zu § 25 Abs. 5	35
§ 26 Einrichtungen gegen Kippen von Anhängfahrzeugen in	
Längsrichtung	35
zu § 26 Abs. 1	35
zu § 26 Abs. 2	35
zu § 26 Abs. 3	35
§ 27 Rangierachsen	35
zu § 27 Abs. 1	35
§ 28 Einrichtungen zur Verbindung von Fahrzeugen, Freiräume	36
zu § 28 Abs. 1	36
zu § 28 Abs. 2	37
zu § 28 Abs. 3	37
zu § 28 Abs. 6	38
zu § 28 Abs. 7	38
zu § 28 Abs. 8	39
§ 29 Räder, Ersatzräder	39
zu § 29 Abs. 3	39
zu § 29 Abs. 4	39
zu § 29 Abs. 5	39
§ 30 Unterlegkeile	40
zu § 30 Abs. 1	40
§ 31 Warnkleidung	40
zu § 31 Abs. 1	40

IV. Betrieb

§ 33 Benutzung, Eignung von Fahrzeugen	41
zu § 33	41
§ 34 Anweisungen	41
zu § 34 Abs. 2	41
§ 35 Fahrzeugführer	42
zu § 35 Abs. 1	42
zu § 35 Abs. 2 Nr. 2	42
§ 36 Zustandskontrolle, Mängel an Fahrzeugen	42
zu § 36 Abs. 1	42
zu § 36 Abs. 2	42
§ 37 Be- und Entladen	42
zu § 37 Abs. 1	42
zu § 37 Abs. 2	43
zu § 37 Abs. 3	43

BGV D29 Fahrzeuge

- 6 -

	Seite
zu § 37 Abs. 4	44
zu § 37 Abs. 5	44
zu § 37 Abs. 6	44
§ 38 Aufenthalt im Gefahrenbereich	44
zu § 38 Abs. 1	44
zu § 38 Abs. 3	45
§ 39 Fahrzeug-Züge	45
zu § 39 Abs. 1	45
zu § 39 Abs. 2	45
§ 40 Kuppeln von Fahrzeugen	46
zu § 40 Abs. 1	46
zu § 40 Abs. 2	46
§ 41 Besteigen, Verlassen und Begehen von Fahrzeugen	46
zu § 41 Abs. 1	46
zu § 41 Abs. 2	46
zu § 41 Abs. 3	46
§ 42 Verhalten vor und während der Fahrt	46
zu § 42 Abs. 1	46
zu § 42 Abs. 2 Nr. 1	46
zu § 42 Abs. 5	47
§ 43 Sicherheitsgurte, Schutzhelme	47
zu § 43 Abs. 1	47
zu § 43 Abs. 2	47
§ 44 Fahr- und Arbeitsweise	47
zu § 44 Abs. 1	47
zu § 44 Abs. 2	48
zu § 44 Abs. 3	48
§ 45 Fahrwege	48
zu § 45 Abs. 3	48
zu § 45 Abs. 4	48
§ 46 Rückwärtsfahren und Einweisen	48
zu § 46 Abs. 1	48
zu § 46 Abs. 2	49
§ 47 Bewegen von Fahrzeugen, Rangieren	49
zu § 47 Abs. 1	49
zu § 47 Abs. 2	50
zu § 47 Abs. 3	50
zu § 47 Abs. 5	50
§ 50 Warnzeichen	51
zu § 50	51

	Seite
§ 51	Betreiben von Heizungseinrichtungen und Kühlgeräten 51
	zu § 51 51
§ 53	Ziehen von Lasten 51
	zu § 53 51
§ 54	Einsatz unter besonderen Bedingungen 52
	zu § 54 Abs. 1 52
	zu § 54 Abs. 2 52
	zu § 54 Abs. 3 52
	zu § 54 Abs. 4 53
§ 55	Anhalten und Abstellen von Fahrzeugen 53
	zu § 55 Abs. 1 53
	zu § 55 Abs. 2 53
	zu § 55 Abs. 3 53
§ 56	Instandhaltung, Warnkleidung 53
	zu § 56 Abs. 1 53
	zu § 56 Abs. 2 54
	zu § 56 Abs. 3 54
	zu § 56 Abs. 5 54
 V. Prüfung	
§ 57	Prüfung 55
	zu § 57 Abs. 1 55
	zu § 57 Abs. 2 56
Anhang 1 57
Anhang 2 58
Anhang 3 68
Anhang 4 69
Anhang 5 70
Stichwortverzeichnis 71

BGV D29 Fahrzeuge

- 8 -

Durchführungsanweisungen geben vornehmlich an, wie die in den Unfallverhütungsvorschriften normierten Schutzziele erreicht werden können. Sie schließen andere, mindestens ebenso sichere Lösungen nicht aus, die auch in technischen Regeln anderer Mitgliedsstaaten der Europäischen Union oder anderer Vertragsstaaten des Abkommens über den Europäischen Wirtschaftsraum ihren Niederschlag gefunden haben können. Durchführungsanweisungen enthalten darüber hinaus weitere Erläuterungen zu Unfallverhütungsvorschriften.

Prüfberichte von Prüflaboratorien, die in anderen Mitgliedsstaaten der Europäischen Union oder in anderen Vertragsstaaten des Abkommens über den Europäischen Wirtschaftsraum zugelassen sind, werden in gleicher Weise wie deutsche Prüfberichte berücksichtigt, wenn die den Prüfberichten dieser Stellen zugrunde liegenden Prüfungen, Prüfverfahren und konstruktiven Anforderungen denen der deutschen Stelle gleichwertig sind. Um derartige Stellen handelt es sich vor allem dann, wenn diese die in der Normenreihe EN 45 000 niedergelegten Anforderungen erfüllen.

Die Verpflichtungen aus der Richtlinie 98/34/EG des Europäischen Parlaments und des Rates vom 22. Juni 1998 über ein Informationsverfahren auf dem Gebiet der Normen und technischen Vorschriften (ABl. EG Nr. 204 S. 37), zuletzt geändert durch die Richtlinie 98/48/EG des Europäischen Parlaments und Rates vom 20. Juli 1998 (ABl. EG Nr. 217 S. 18), sind beachtet worden.

I. Geltungsbereich

§ 1 Geltungsbereich

Zu § 1 Abs. 1:

Über diese Vorschrift hinaus sind für Fahrzeuge in Abhängigkeit von Fahrzeugart, -aufbau, -einrichtungen, Ausrüstung, Verwendungszweck und Einsatzbereich noch weitere Arbeitsschutz- und BG-Vorschriften, -Regeln und -Informationen zu beachten, z. B.

- für alle Fahrzeuge
Unfallverhütungsvorschrift „Kraftbetriebene Arbeitsmittel“ (VBG 5),
- für Fahrzeuge mit Kippeinrichtungen (Kipper) oder Winden
Unfallverhütungsvorschrift „Winden, Hub- und Zugeräte“ (BGV D8, bisherige VBG 8),
- für Fahrzeuge mit Hubladebühnen (Ladebordwänden) und für Hubarbeitsbühnen
Unfallverhütungsvorschrift „Hebebühnen“ (VBG 14),
- für Fahrzeuge mit Lade- oder Abschleppkränen
Unfallverhütungsvorschrift „Krane“ (BGV D6, bisherige VBG 9),
- für Kühlfahrzeuge
Unfallverhütungsvorschrift „Kälteanlagen, Wärmepumpen und Kühleinrichtungen“ (BGV D4, bisherige VBG 20),
- für Müllsammelfahrzeuge
Unfallverhütungsvorschrift „Müllbeseitigung“ (BGV C27, bisherige VBG 126),
- für Absetz-, Abgleit- oder Abrollkipper
BG-Regeln „Austauschbare Kipp- und Absetzbehälter“ (BGR 186, bisherige ZH 1/589),
- für Langholzfahrzeuge
BG-Regeln „Transport von Langholz“
(BGR 185, bisherige ZH 1/588),
- für Geldtransportfahrzeuge
BG-Regeln „Geldtransportfahrzeuge“ (BGR 135, bisherige ZH 1/209).

Siehe auch „Übersicht über das berufsgenossenschaftliche Vorschriftenwerk zur arbeitssicheren Gestaltung und Ausrüstung von Fahrzeugen (Unfallverhütungsvorschriften „Fahrzeuge“)“.

Zum Begriff „Fahrzeuge“ siehe auch § 2.

BGV D29 Fahrzeuge

- 10 -

Zu § 1 Abs. 2 Nr. 2:

Siehe Unfallverhütungsvorschrift „Bagger, Lader, Planiergeräte, Schürfgeräte und Spezialmaschinen des Erdbaues (Erdbaumaschinen)“ (VBG 40) und DIN EN 474-1 „Erdbaumaschinen; Sicherheit; Teil 1: Allgemeine Anforderungen“.

Zu § 1 Abs. 2 Nr. 3:

Siehe „Richtlinien für Straßenwalzen und Bodenverdichter (Verdichtungsgeräte)“ (ZH 1/530), BG-Regeln „Umgang mit beweglichen Straßenbaumaschinen“ (BGR 118, bisherige ZH 1/105), DIN EN 500-1 „Bewegliche Straßenbaumaschinen; Sicherheit; Teil 1: Allgemeine Anforderungen“ und DIN EN 500-4 „Bewegliche Straßenbaumaschinen; Sicherheit; Teil 4: Besondere Anforderungen an Verdichtungsmaschinen“.

Zu § 1 Abs. 2 Nr. 4:

Siehe Unfallverhütungsvorschrift „Flurförderzeuge“ (BGV D27, bisherige VBG 36), und DIN ISO 5053 „Kraftbetriebene Flurförderzeuge“.

Zu § 1 Abs. 2 Nr. 5:

Bodengeräte der Luftfahrt sind Geräte, die für die besonderen Erfordernisse der Luftfahrt gebaut sind.

Zu den Bodengeräten zählen insbesondere:

- Schleppgeräte,
- Transportgeräte,
- Luftfahrzeugbe- und -entladegeräte,
- Ver- und Entsorgungsgeräte,
- Wartungsgeräte.

Siehe Unfallverhütungsvorschrift „Luftfahrt“ (BGV C10, bisherige VBG 78).

Zu § 1 Abs. 2 Nr. 6:

Siehe Unfallverhütungsvorschrift 3.2. „Besondere Bestimmungen für Fahrzeuge“ der Landwirtschaftlichen Berufsgenossenschaften.

Land- oder forstwirtschaftliche Fahrzeuge sind z. B. Ackerschlepper, land- oder forstwirtschaftliche Anhänger oder Arbeitsgeräte (selbstfahrend, gezogen oder angebaut). Spezialfahrzeuge für den Holztransport auf der Straße, z. B. Langholzfahrzeuge, sind keine forstwirtschaftlichen Fahrzeuge und fallen daher in den Geltungsbereich dieser Unfallverhütungsvorschrift.

Zu § 1 Abs. 2 Nr. 7:

Zu Pistenraupen siehe „Richtlinien für Pistenraupen“ (ZH 1/590).

Zu § 1 Abs. 2 Nr. 8:

Siehe Unfallverhütungsvorschrift „Schausteller- und Zirkusunternehmen“ (BGV C2, bisherige VBG 72).

Zu § 1 Abs. 2 Nr. 9:

Siehe § 42 der Unfallverhütungsvorschrift „Allgemeine Vorschriften“ (BGV A1, bisherige VBG 1).

Zu § 1 Abs. 2 Nr. 10:

Im Sinne dieser Unfallverhütungsvorschrift ist ein Fahrzeug erstmals in Verkehr gebracht, wenn es erstmals seiner Bestimmung gemäß verwendet wird.

Zu § 1 Abs. 2 Nr. 11:

Diese Ausnahme vom Geltungsbereich betrifft z. B. Fahrzeuge, die für den Export bestimmt sind und in der Bundesrepublik Deutschland nur vorübergehend zur Überführung in das Ausland in Verkehr gebracht werden.

II. Begriffsbestimmungen

§ 2 Begriffsbestimmungen

Zu § 2 Abs. 1:

Der Begriff „Fahrzeuge“ umfasst unter anderem

- Personenkraftwagen,
 - Lastkraftwagen,
 - Speziallastkraftwagen (Feuerwehrfahrzeuge, Kommunalfahrzeuge, Dumper, Wechselbehälter-Umsetzfahrzeuge),
 - Kraftomnibusse,
 - Zugmaschinen,
 - einspurige Kraftfahrzeuge (Krafträder)
- und
- deren Anhängefahrzeuge.

Zum Begriff „Fahrzeug“ siehe auch DIN 70 010 „Systematik der Straßenfahrzeuge; Begriffe für Kraftfahrzeuge, Fahrzeugkombinationen und Anhängefahrzeuge“.

BGV D29 Fahrzeuge

- 12 -

Zum Begriff „Feuerwehrfahrzeug“ siehe DIN EN 1846-1 „Feuerwehrfahrzeuge; Teil 1 „Nomenklatur und Bezeichnung“.

Zum Begriff „Kommunalfahrzeug“ siehe DIN 30 701 „Kommunalfahrzeuge; Allgemeine Anforderungen“.

Einachsige Anhängfahrzeuge im Sinne dieser Unfallverhütungsvorschrift sind Starrdeichselanhänger; die Definition des Starrdeichselanhängers nach DIN 70 010 „Systematik der Straßenfahrzeuge; Begriffe für Kraftfahrzeuge, Fahrzeugkombinationen und Anhängfahrzeuge“ lautet:

Anhängfahrzeug mit einer Achse oder Achsgruppe, bei dem

- die winkelbewegliche Verbindung zum ziehenden Fahrzeug über eine Zugeinrichtung (Deichsel) erfolgt,
 - diese Deichsel nicht frei beweglich mit dem Fahrgestell verbunden ist und deshalb Vertikalmomente übertragen kann
- und
- nach seiner Bauart ein Teil seines Gesamtgewichts von dem ziehenden Fahrzeug getragen wird.

Eine Untergruppe der Starrdeichselanhänger sind die Zentralachsanhänger; siehe hierzu DIN EN 70 010 „Systematik der Straßenfahrzeuge; Begriffe für Kraftfahrzeuge, Fahrzeugkombinationen und Anhängfahrzeuge“.

Dumper im Sinne dieser Unfallverhütungsvorschrift sind spezielle Muldenfahrzeuge; siehe auch ISO 7132 „Earth-moving machinery - Dumpers - Terminology and commercial specifications“ und DIN EN 474-6 „Erdbaumaschinen; Sicherheit; Teil 6: Anforderungen für Baustellentransporter“.

Als Schienen im Sinne dieser Unfallverhütungsvorschrift gelten auch die Spurführungen von Magnetschwebesystemen.

Zu § 2 Abs. 2:

Zum fahrzeugtechnischen Teil von Arbeitsmaschinen und Arbeitseinrichtungen gehören z. B.

- Fahrwerk,
- Brems- und Lenkeinrichtung,
- Fahrerplatz,
- Führerhaus,
- Beleuchtungseinrichtungen.

Die Bestimmung des § 2 Abs. 2 betrifft den fahrzeugtechnischen Teil beispielsweise folgender Arbeitsmaschinen und Arbeitseinrichtungen:

- Abschleppwagen,
- fahrbare Bodenreinigungsmaschinen (Kehrfahrzeuge),
- gleislose Fahrzeugkrane,

- Gleisreinigungsfahrzeuge,
- Gussasphalt-Mischgeräte,
- fahrbare Hubarbeitsbühnen,
- fahrbare Kompressoren,
- Müllsammelfahrzeuge,
- Saugfahrzeuge und Hochdruckspülfahrzeuge,
- Straßenfertiger,
- Straßenmarkiermaschinen,
- selbstfahrende Schneepflüge,
- Spritzmaschinen für Straßenbau-Bindemittel,
- Transportbetonmischer.

III. Bau und Ausrüstung

§ 3 Allgemeines

Zu § 3:

Diese Forderung schließt ein, dass der Unternehmer die erforderlichen Vorkehrungen zu treffen hat, dass die Fahrzeuge während der gesamten Benutzungsdauer den Bestimmungen des Abschnitts III entsprechen.

Siehe auch § 4 Abs. 4 Arbeitsmittelbenutzungsverordnung

§ 4 Fahrzeuge mit Betriebserlaubnis

Zu § 4 Abs. 1:

Eine behördliche Betriebserlaubnis für den Straßenverkehr ist z. B.

- eine Allgemeine Betriebserlaubnis nach § 20 StVZO,
- eine Betriebserlaubnis nach § 21 StVZO,
- eine EG-Typgenehmigung für Fahrzeuge (siehe „Richtlinie des Rates vom 6. Februar 1970 zur Angleichung der Rechtsvorschriften der Mitgliedstaaten über die Betriebserlaubnis für Kraftfahrzeuge und Kraftfahrzeuganhänger“ (70/156/EWG), in der Fassung der Richtlinie 98/14/EG, und „Verordnung über EG-Typgenehmigung für Fahrzeuge und Fahrzeugteile (EG-TypV)“.

Eine Betriebserlaubnis oder Genehmigung für den Straßenverkehr ist z. B.

- eine Betriebserlaubnis für Fahrzeugteile nach § 22 StVZO,
- eine Bauartgenehmigung für Fahrzeugteile nach § 22a StVZO,
- eine EG-Typgenehmigung für Systeme, Bauteile und selbstständige technische Einheiten nach EG-TypV,

BGV D29 Fahrzeuge

- 14 -

- eine EG-Teilbetriebserlaubnis (zwischenzeitlich ersetzt durch EG-TypV),
- eine EG-Bauartgenehmigung (zwischenzeitlich ersetzt durch EG-TypV),
- eine ECE-Genehmigung.

§ 4a Fahrzeuge im Anwendungsbereich der Richtlinie 89/392/EWG

Zu § 4a:

Die „Richtlinie des Rates vom 14. Juni 1989 zur Angleichung der Rechtsvorschriften der Mitgliedsstaaten für Maschinen“ (89/392/EWG), zuletzt geändert durch die Richtlinie des Rates vom 20. Juni 1991 (91/368/EWG), ist in nationales Recht durch die „Neunte Verordnung zum Gerätesicherheitsgesetz (Maschinenverordnung – 9.GSGV)“ vom 12. Mai 1993 umgesetzt worden.

Nicht unter den Anwendungsbereich der Maschinenverordnung fallen z. B.:

- Fahrzeuge, die zum Personentransport bestimmt sind,
- Fahrzeuge oder mit dem Fahrzeug verbundene Einrichtungen und Ausrüstungen, für die eine Betriebserlaubnis oder Genehmigung, wie in den Durchführungsanweisungen zu § 4 Abs. 1 aufgeführt, erteilt wurde,
- Fahrzeugaufbauten, die nicht als Maschinen im Sinne von § 1 Abs. 5 der Maschinenverordnung gelten.

Für diese Fahrzeuge oder mit dem Fahrzeug verbundene Einrichtungen und Ausrüstungen sowie Fahrzeugaufbauten ist auch nach dem 31. Dezember 1992 die Unfallverhütungsvorschrift „Fahrzeuge“ (BGV D29, bisherige VBG 12) anzuwenden.

Beschaffenheitsanforderungen enthalten die Bestimmungen der §§ 5 bis 29.

§ 4b Fahrzeuge im Anwendungsbereich der Richtlinie 89/655/EWG

Zu § 4b:

Die „Richtlinie des Rates vom 30. November 1989 über Mindestvorschriften für Sicherheit und Gesundheitsschutz bei Benutzung von Arbeitsmitteln durch Arbeitnehmer bei der Arbeit“ (89/655/EWG) ist in nationales Recht durch die „Verordnung über Sicherheit und Gesundheitsschutz bei der Benutzung von Arbeitsmitteln bei der Arbeit (Arbeitsmittelbenutzungsverordnung – AMBV)“ vom 11. März 1997 umgesetzt worden. Sämtliche Fahrzeuge im Geltungsbereich dieser Unfallverhütungsvorschrift fallen unter den Anwendungsbereich der Arbeitsmittelbenutzungsverordnung.

§ 5 Kennzeichnung

Zu § 5 Abs. 1:

Das Leergewicht ist das Gewicht des betriebsfertigen Fahrzeuges mit gefüllten eingebauten Kraftstoffbehältern (DIN 70 020-2 „Allgemeine Begriffe im Kraftfahrzeugbau; Gewichte“) einschließlich des Gewichtes aller im Betrieb mitgeführten Ausrüstungsteile (siehe auch § 42 Abs. 3 StVZO). Bei anderen maschinell angetriebenen Fahrzeugen als Krafträdern und Personenkraftwagen ist bei der Ermittlung des Leergewichtes ein Fahrergewicht von 75 kg hinzuzurechnen.

Da der Unternehmer nach § 34 Abs. 2 Anweisungen für den Betrieb aufzustellen hat, sind die erforderlichen Kennwerte, insbesondere

- zulässige Höchstgeschwindigkeit,
- zulässige Achslasten,
- zulässige Nutzlast,
- zulässige Anhängelast

bereits bei der Beschaffung des Fahrzeuges mit dem Fahrzeughersteller oder -lieferer unter Berücksichtigung der betrieblichen Einsatzbedingungen festzulegen.

Zu § 5 Abs. 2:

Zur Ermittlung der zulässigen Anhängelast siehe auch § 19 Abs. 5.

Zu § 5 Abs. 3:

Für

- Fahrzeuge mit Lkw-Ladekränen
und
- Fahrzeuge mit Hubladebühnen (Ladebordwänden)

sind die Angaben der zulässigen Hublast in der Unfallverhütungsvorschrift „Krane“ (BGV D6, bisherige VBG 9) bzw. in der Unfallverhütungsvorschrift „Hebebühnen“ (VBG 14) geregelt.

Zu § 5 Abs. 3 Nr. 2:

Diese Forderung ist erfüllt, wenn die zulässigen Belastungen des Hubarmes für den Einsatz im Hub- und Abschleppbetrieb für die möglichen Betriebszustände angegeben sind.

BGV D29 Fahrzeuge

- 16 -

§ 6 Führerhäuser

Zu § 6 Abs. 1:

Führerhäuser gelten auch dann als geschlossen, wenn Teile davon abnehmbar sind.

Zur Lärminderung siehe auch § 3 Abs. 1 Unfallverhütungsvorschrift „Lärm“ (BGV B3, bisherige VBG 121).

Zu § 6 Abs. 2:

Fahrzeuge, bei denen die Ausrüstung mit einem geschlossenen Führerhaus aufgrund deren besonderer Einsatzbedingungen oder Arbeitsweise nicht möglich ist, sind z. B.

- Gussasphalt-Mischgeräte,
- Straßenfertiger,
- Spritzmaschinen für Straßenbau-Bindemittel,
- Straßenmarkiermaschinen.

Zu § 6 Abs. 3:

Diese Forderung ist z. B. erfüllt, wenn das Schutzdach nach DIN ISO 3449 „Erdbaumaschinen, Schutzaufbauten gegen herabfallende Gegenstände, Prüfungen, Anforderungen“ und der Überrollschutz nach DIN ISO 3471 „Erdbaumaschinen; Überrollschutzaufbauten, Prüfungen, Anforderungen“ ausgeführt sind.

§ 7 Heizungs-, Lüftungseinrichtungen und Kühlgeräte

Zu § 7 Abs. 1:

Für Feuerwehrfahrzeuge gilt DIN 14 502-2 „Feuerwehrfahrzeuge; Allgemeine Anforderungen“, für Rettungswagen und Krankentransportwagen siehe auch DIN 75 080-1 „Krankenkraftwagen; Begriffe, Anforderungen, Prüfung“, DIN 75 080-2 „Krankenkraftwagen; Rettungswagen (RTW)“ und DIN 75 080-3 „Krankenkraftwagen; Krankentransportwagen (KTW)“.

Zu § 7 Abs. 2:

Daraus folgt, dass bei Heizungen die Verbrennungsluft nicht den Fahrzeuginsassenräumen entnommen werden darf, Verbrennungsabgase nicht in die Heizluft übertreten dürfen und nach dem Erlöschen der Flamme die weitere Zufuhr von Brennstoff automatisch abgesperrt wird.

Für Heizungen und Kühlgeräte, die mit gasförmigen Brennstoffen betrieben werden, siehe auch Unfallverhütungsvorschrift „Verwendung von Flüssiggas“ (BGV D34, bisherige VBG 21) und „Richtlinien für die Verwendung von Flüssiggas“ (ZH 1/455).

Zu § 7 Abs. 3:

Siehe § 22a Abs. 1 Nr. 1 StVZO in Verbindung mit Nummer 27 „Heizungen“ der „Technischen Anforderungen an Fahrzeugteile bei der Bauartprüfung nach § 22a StVZO“.

Flüssige Kühlmedien des Motors können z. B. Kühlwasser, Motorenöl sein.

§ 8 Plätze für Fahrzeugführer, Beifahrer und Mitfahrer; Sicherheitsgurte

Zu § 8 Abs. 1:

Siehe auch „Führerhausrichtlinien“, zu § 30 StVZO und „Richtlinien für die Sicht aus Kraftfahrzeugen“ zu § 35b StVZO.

Zu § 8 Abs. 2:

Beifahrer sind Versicherte, die zum Fahrpersonal gehören.

Zu § 8 Abs. 3:

Siehe auch BG-Regeln „Liegeplätze in Führerhäusern und Ruheräumen von Fahrzeugen sowie Dachschlafkabinen“ (BGR 136, bisherige ZH 1/211).

Zu § 8 Abs. 4 Nr. 2:

Für außen an Fahrzeugen (z. B. Müllsammelfahrzeugen) angebrachte Stehplätze gilt die Forderung nach rutschhemmender Ausführung als erfüllt, wenn die Standflächen aus Rosten mit profilierten Stegoberkanten bestehen und so ausgeführt sind, dass anfallender Schmutz und Schnee durchfallen können.

Siehe auch Anhang 3 „Stehplätze an Müllsammelfahrzeugen“.

Zu § 8 Abs. 4 Nr. 4:

Für außen an Fahrzeugen (z. B. Müllsammelfahrzeugen) angebrachte Stehplätze gilt die Forderung nach griffgünstiger Anordnung als erfüllt, wenn die Haltegriffe mindestens 0,1 m nach beiden Seiten von einer senkrechten Ebene entfernt sind, welche durch den Mittelpunkt der Standfläche verläuft, und sie sich mindestens 1,3 m und höchstens 1,8 m über der Standfläche befinden.

Haltegriffe sind dann als griffsicher anzusehen, wenn sie ca. 25 mm Durchmesser und eine rutschhemmende, z. B. profilierte Oberfläche haben.

Siehe auch Anhang 3 „Stehplätze an Müllsammelfahrzeugen“.

Für Stehplätze an Abfallsammelfahrzeugen, die unter den Anwendungsbe-
reich der Maschinenverordnung fallen, siehe auch DIN EN 1501-1 „Abfall-
sammelfahrzeuge und die dazugehörigen Schüttungen; Allgemeine Anfor-
derungen und Sicherheitsanforderungen; Teil 1: Hecklader“.

BGV D29 Fahrzeuge

- 18 -

Zu § 8 Abs. 6:

Siehe auch BG-Regeln „Liegeplätze in Führerhäusern und Ruheräumen von Fahrzeugen sowie Dachschräglkabinen“ (BGR 136, bisherige ZH 1/211).

Zu § 8 Abs. 7:

Siehe auch „Führerhausrichtlinien“ zu § 30 StVZO und DIN 30 701 „Kommunalfahrzeuge; Allgemeine Anforderungen“.

Bezüglich der Verglasung ist diese Forderung z. B. erfüllt, wenn für die Verglasung der Fenster und Türen Sicherheitsglas verwendet wird.

Zu § 8 Abs. 8:

Zur Wirksamkeit, Lage und Anordnung von Verankerungen für Sicherheitsgurte siehe „Richtlinie des Rates vom 18. Dezember 1975 zur Angleichung der Rechtsvorschriften der Mitgliedsstaaten über die Verankerung der Sicherheitsgurte in Kraftfahrzeugen“ (76/115/EWG).

Bei Personenkraftwagen kann eine wesentliche Verbesserung des Schutzes vor Verletzungen bei Unfällen neben der Ausstattung mit Sicherheitsgurten durch die Ausrüstung der Sitze mit Kopfstützen in vom Fahrzeughersteller gelieferter oder amtlich genehmigter Bauart erreicht werden.

Zu § 8 Abs. 10:

Klappsitze sind für den gelegentlichen Gebrauch vorgesehene Notsitze, die normalerweise umgeklappt sind.

§ 9 Sitze für Fahrzeugführer, Beifahrer und Mitfahrer

Zu § 9 Abs. 1:

Siehe auch „Führerhausrichtlinien“ zu § 30 StVZO, DIN 45 678 „Mechanische Schwingungen; Sattelkraftfahrzeuge; Laborverfahren zur Bewertung der Schwingungen von Fahrersitzen“ und VDI-Richtlinie 2057 Blatt 3 „Einwirkung mechanischer Schwingungen auf den Menschen; Beurteilung“.

§ 10 Betätigungseinrichtungen, Kontrollgeräte

Zu § 10 Abs. 1:

Siehe auch

- DIN 73 001 „Bedienung von Kraftfahrzeugen mit Verbrennungsmotor“,
- DIN 33 401 „Stellteile; Begriffe, Eignung, Gestaltungshinweise“,
- DIN 70 006-1 „Sicherheits- und Hinweiszeichen für Fahrzeuge; Teil 1: Sicherheits- und Hinweiszeichen für Nutzkraftwagen“,

- „Richtlinie des Rates vom 21. Dezember 1977 zur Angleichung der Rechtsvorschriften der Mitgliedsstaaten über die Innenausstattung der Kraftfahrzeuge (Kennzeichnung der Betätigungseinrichtungen, Kontrollleuchten und Anzeiger)“ (78/316/EWG).

Die Bremsbetätigungseinrichtungen (Löseventil des Anhängerbremsventils, Vorderachslöseventil, Federspeicherbremsventil) und die Luftfederbetätigungseinrichtungen sind bei Gelenkdeichselanhängern (Mehrachsanhängern) sicher zu betätigen, wenn sie z. B. seitlich am Fahrzeug angeordnet sind.

Siehe auch BG-Information „Sicheres Kuppeln von Fahrzeugen“ (BGI 599, bisherige ZH 1/245).

Zu § 10 Abs. 2:

Anzeigeegeräte sind z. B.

- Geschwindigkeitsmesser,
- Druckanzeiger für Druckluftbremsanlagen,

Kontrollgeräte sind z. B.

- Kontrollleuchte des Fahrrichtungsanzeigers,
- Kontrollleuchte des Fernlichtes.

Siehe auch DIN EN 894-2 „Sicherheit von Maschinen; Ergonomische Anforderungen an die Gestaltung von Anzeigen und Stelleilen; Teil 2: Anzeigen“.

§ 11 Lenkeinrichtungen

Zu § 11 Abs. 1:

Siehe auch „Richtlinien für die Prüfung der Lenkanlagen von Kraftfahrzeugen und ihren Anhängern“ zu § 38 StVZO.

Die Erfüllung der Forderung nach leichtem und sicherem Lenken kann die Verwendung von Lenkhilfen erforderlich machen.

Für Dumper mit einer durch die Bauart bestimmten Höchstgeschwindigkeit von mehr als 20 km/h ist die Forderung nach leichtem und sicherem Lenken z. B. erfüllt, wenn diese mit einer Notlenkanlage nach DIN EN 12 643 „Erdbaumaschinen; Radfahrzeuge; Lenkvermögen“ ausgerüstet sind.

Zu § 11 Abs. 2:

Zu Signaleinrichtungen zur Verständigung mit dem Fahrzeugführer siehe § 14 Abs. 2.

Siehe auch Abschnitt 4.3.6.5 der BG-Regeln „Transport von Langholz“ (BGR 185, bisherige ZH 1/588).

BGV D29 Fahrzeuge

- 20 -

Zu § 11 Abs. 4:

Formschlüssige Feststelleinrichtungen sind z. B. Arretierungen, Steckbolzen, Klinken, Distanzstücke.

§ 12 Sicherung gegen unbefugte Benutzung

Zu § 12:

Diese Forderung ist z. B. erfüllt, wenn abschließbare Führerhäuser vorhanden sind oder Fahrzeuge mit Schlössern ausgerüstet sind, durch die für den Fahrvorgang wesentliche Einrichtungen blockiert werden und die nicht durch allgemein verwendbare Schlüssel geöffnet werden können, z. B. Schlösser, die

- auf die Lenkanlage wirken,
- auf den Gangschalthebel wirken,
- auf die Kraftübertragung wirken,
- das Laufen des Motors verhindern.

§ 13 Einrichtungen für Schallzeichen

Zu § 13:

Einrichtungen für Schallzeichen sind z. B.

- Hupen,
- Hörner.

§ 14 Signaleinrichtungen zur Verständigung mit dem Fahrzeugführer

Zu § 14 Abs. 1:

Zu Betätigungseinrichtungen siehe auch § 10 Abs. 1.

Deutlich wahrnehmbar sind Signale, die sich vom Schallpegel des Arbeitsmittels deutlich abheben. Siehe auch § 10 Unfallverhütungsvorschrift „Kraftbetriebene Arbeitsmittel“ (VBG 5) und DIN EN 457 „Sicherheit von Maschinen; Akustische Gefahrensignale; Allgemeine Anforderungen, Gestaltung, Prüfung“.

Siehe auch DIN EN 1501-1 „Abfallsammelfahrzeuge und die dazugehörigen Schüttungen; Allgemeine Anforderungen und Sicherheitsanforderungen; Teil 1: Hecklader“.

Zu § 14 Abs. 2:

Die Forderung des Satzes 2 schließt ein, dass auch in Schaltkästen für mitgänger- oder mitfahrerbetätigte Fernsteuerungen der Zusatzlenkungen Betätigungseinrichtungen zum Betätigen der Signaleinrichtungen vorhanden sein müssen.

Zu Signaleinrichtungen siehe auch „Richtlinien für die Prüfung von Langholzfahrzeugen“ zu § 30 StVZO, BG-Regeln „Transport von Langholz“ (BGR 185, bisherige ZH 1/588) und Durchführungsanweisungen zu § 14 Abs. 1.

Zu § 14 Abs. 3:

Siehe auch DIN 14 565 „Schlauchwagen“.

§ 15 Scheibenwischer, Spiegel

Zu § 15 Abs. 1:

Diese Forderung gilt bei Fahrzeugen mit zwei Hauptfahrtrichtungen für die Windschutzscheiben in beiden Fahrtrichtungen.

Zu § 15 Abs. 2:

Einer der Rückspiegel kann ein Innenspiegel sein, wenn die Beobachtung der rückwärtigen Verkehrsvorgänge unabhängig vom Beladungszustand des Fahrzeuges uneingeschränkt möglich ist.

Siehe auch „Richtlinien für die Ausführung und Anbringung von Rückspiegeln an Straßenfahrzeugen“ zu § 56 StVZO.

§ 16 Abgase

Zu § 16 Abs. 1:

Der Stand der Technik ermöglicht noch nicht eine vollständige Reinhaltung der Abgase von gesundheitsschädlichen oder belästigenden Bestandteilen.

Für die Antriebsmotoren der Fahrzeuge geben die verkehrsrechtlichen Bestimmungen den Stand der Technik wieder.

Für Verbrennungsmotoren in Arbeitsmaschinen siehe auch „Richtlinie des Europäischen Parlaments und des Rates vom 16. Dezember 1997 zur Angleichung der Rechtsvorschriften der Mitgliedsstaaten über Maßnahmen zur Bekämpfung der Emission von gasförmigen Schadstoffen und luftverunreinigenden Partikeln aus Verbrennungsmotoren für mobile Maschinen und Geräte (97/68/EG)“.

Beim Einsatz von Fahrzeugen mit Verbrennungsmotoren in Räumen siehe auch Durchführungsanweisungen zu § 34 Abs. 2 und § 54 Abs. 4, Arbeitsstättenverordnung und zugehörige Arbeitsstätten-Richtlinie ASR 5, „Lüftung“, Technische Regeln für Gefahrstoffe TRGS 554 „Dieselmotoremissionen (DME)“ sowie § 45 Abs. 1 und 2 der Unfallverhütungsvorschrift „Allgemeine Vorschriften“ (BGV A1, bisherige VBG 1).

BGV D29 Fahrzeuge

- 22 -

Zu § 16 Abs. 2:

„Tätigwerden an und auf dem Fahrzeug“ im Sinne dieser Bestimmung beinhaltet nicht die Wartung und Instandsetzung von Fahrzeugen.

Auspuffleitungen sind nicht als im Tätigkeitsbereich von Versicherten angeordnet anzusehen, wenn diese

- unterhalb des Fahrzeugrahmens und innerhalb der Außenkanten des Fahrzeuges verlaufen (Standardauspuff)
oder
- bei Verlauf hinter dem Führerhaus (z. B. vertikale Anbringung) nicht im Arbeitsbereich oder in Reichweite von Versicherten angeordnet sind.

Als nicht in Reichweite von Versicherten angeordnet gelten solche Leitungen,

- die außerhalb eines Sicherheitsabstandes von 0,55 m vom äußeren Fahrzeugumriss liegen,
- die höher als 2 m über der jeweiligen Standfläche liegen
oder
- soweit sie über das Führerhausdach hinausragen.

Für Kommunalfahrzeuge siehe auch DIN 30 701 „Kommunalfahrzeuge; Allgemeine Anforderungen“.

Unter Auspuffleitungen sind nicht Abgasschläuche nach DIN 14 572 „Abgasschläuche und Abgasschlauch-Anschlüsse“ zu verstehen.

Siehe auch DIN EN 563 „Sicherheit von Maschinen; Temperaturen berührbarer Oberflächen; Ergonomische Daten zur Festlegung von Temperaturgrenzwerten für heiße Oberflächen“.

§ 17 Brandschutz

Zu § 17:

Einschlägige Bestimmungen über Kraftstoffbehälter und deren Anordnung, Kraftstoffleitungen und elektrische Leitungen sind unter anderem enthalten in:

- §§ 45 und 46 StVZO,
- „Richtlinie des Rates vom 20. März 1970 zur Angleichung der Rechtsvorschriften der Mitgliedsstaaten über die Behälter für flüssigen Kraftstoff und den Unterfahrschutz von Kraftfahrzeugen und Kraftfahrzeuganhängern“ (70/221/EWG),
- „Richtlinien für die Prüfung von Fahrzeugen, deren Motor mit verflüssigten Gasen (Propan, Butan u. ä.) betrieben wird“ zu § 45 StVZO,
- Unfallverhütungsvorschrift „Verwendung von Flüssiggas“ (BGV D34, bisherige VBG 21) und „Richtlinien für die Verwendung von Flüssiggas“ (ZH 1/455),

- „Richtlinie für die Ausrüstung, Prüfung und den Betrieb von Fahrzeugen, die mit komprimiertem Erdgas betrieben werden“ (VdTÜV-Merkblatt 757),
- für Personenkraftwagen: ECE-Regelung Nummer 34 „Einheitliche Vorschriften für die Genehmigung der Fahrzeuge hinsichtlich der Verhütung von Bränden“,
- für Fahrzeuge zur Beförderung gefährlicher Güter:
 - „Verordnung über die Beförderung gefährlicher Güter auf der Straße (Gefahrgutverordnung Straße – GGVS)“,
 - „Europäisches Übereinkommen über die internationale Beförderung gefährlicher Güter auf der Straße (ADR),
 - „Richtlinie des Rates vom 21. November 1994 zur Angleichung der Rechtsvorschriften der Mitgliedsstaaten für den Gefahrguttransport auf der Straße“ (94/55/EG),
 - „Richtlinie des Europäischen Parlamentes und des Rates vom 14. Dezember 1998 über Kraftfahrzeuge und Kraftfahrzeuganhänger, die zur Beförderung gefährlicher Güter auf der Straße bestimmt sind“ (98/91/EG)

und

ECE 105 „Einheitliche Bedingungen für die Genehmigung der Fahrzeuge für die Beförderung gefährlicher Güter hinsichtlich ihrer besonderen konstruktiven Merkmale“.

§ 18 Hydraulikleitungen

Zu § 18:

Siehe auch „Sicherheitsregeln für Hydraulik-Schlauchleitungen“ (ZH 1/74) und DIN EN 982 „Sicherheit von Maschinen; Sicherheitstechnische Anforderungen an fluidtechnische Anlagen und deren Bauteile; Hydraulik“.

§ 19 Bremsen

Zu § 19 Abs. 1:

Die mittlere Bremsverzögerung ist aus der Ausgangsgeschwindigkeit und dem Weg zu errechnen, der vom Beginn der Bremsstätigkeit bis zum Stillstand des Fahrzeuges zurückgelegt wird.

$$b = \frac{v^2}{2 s}$$

b = mittlere Bremsverzögerung

v = Fahrgeschwindigkeit

s = Bremsweg

BGV D29 Fahrzeuge

- 24 -

Die Abbremsung (in %) ist das Verhältnis der Summe der Bremskräfte am Radumfang, geteilt durch die zulässige Gesamtgewichtskraft des Fahrzeuges, multipliziert mit 100.

$$\text{Abbremsung (\%)} = \frac{\text{Summe der Bremskräfte am Radumfang}}{\text{zulässige Gesamtgewichtskraft des Fahrzeuges}} \times 100$$

Zur Durchführung von Bremsprüfungen siehe auch „Richtlinien für die Bremsprüfung von Kraftfahrzeugen und Anhängern“ zu § 41 StVZO.

Zu § 19 Abs. 2:

Siehe auch § 41 StVZO.

Zu § 19 Abs. 6:

Siehe auch Durchführungsanweisungen zu § 2 Abs. 1 und § 39 Abs. 2.

Zu den einachsigen Anhängfahrzeugen gehören auch Tandemanhänger mit einem Achsabstand von weniger als 1 m.

Zu § 19 Abs. 7:

Die Forderung nach Ausrüstung mit einer Feststellbremseinrichtung ist z. B. erfüllt, wenn

- die Betriebsbremse nach Absatz 4 feststellbar ist
oder
- eine von der Betriebsbremse unabhängige Feststellbremse vorhanden ist.

Siehe auch Durchführungsanweisungen zu § 2 Abs. 1.

Zu § 19 Abs. 8:

Das Abbremsen von Dumpfern kann durch die Ausrüstung mit einem Automatischen Blockierverhinderer (ABV) verbessert werden.

§ 20 Lichttechnische Einrichtungen

Zu § 20 Abs. 5:

Schüttungen oder Beladeöffnungen von Müllsammelfahrzeugen sind dann ausreichend ausgeleuchtet, wenn eine mittlere Beleuchtungsstärke von mindestens 20 Lux — gemessen in 1 m Höhe über der Fahrbahnebene — gegeben ist.

Für Abfallsammelfahrzeuge siehe auch DIN EN 1501-1 „Abfallsammelfahrzeuge und die dazugehörigen Schüttungen; Allgemeine Anforderungen und Sicherheitsanforderungen; Teil 1: Hecklader.“

Zu § 20 Abs. 6:

Zum Begriff „Arbeitsmaschinen“ siehe Dienstanweisung zu § 18 Abs. 2 StVZO.

§ 21 Anstrich

Zu § 21:

Siehe auch DIN 30 701 „Kommunalfahrzeuge; Allgemeine Anforderungen“, DIN 14 502-2 „Feuerwehrfahrzeuge; Allgemeine Anforderungen“, DIN EN 1501-1 „Abfallsammelfahrzeuge und die dazugehörigen Schüttungen; Allgemeine Anforderungen und Sicherheitsanforderungen; Teil 1: Hecklader“ und § 6 Abs. 1 Unfallverhütungsvorschrift „Hebebühnen“ (VBG 14).

Zur Sicherheitskennzeichnung von Fahrzeugen siehe auch § 35 Abs. 6 Straßenverkehrsordnung (StVO) und DIN 30 710 „Sicherheitskennzeichnung von Fahrzeugen und Geräten“.

§ 22 Fahrzeugaufbauten, Aufbauteile, Einrichtungen und Hilfsmittel zur Ladungssicherung

Zu § 22 Abs. 1:

Diese Forderung schließt auch Fahrzeugaufbauten und Ladeflächen von Pkw-Kombi und Kastenwagen (Transportern) ein.

Einrichtungen und Hilfsmittel zur Ladungssicherung können z. B. sein

- Stirnwandverstärkungen oder Prallwände zum Schutz der Führerhausinsassen,
- Rungen,
- Zahnleisten,
- Lademulden (eventuell abdeckbar),
- Zurrwinden (in Verbindung mit Gurten oder Seilen),
- Ankerschienen (in Verbindung z. B. mit Zurrgurten, Seilen, Sperr- oder Ladebalken),
- Zurrpunkte (fest oder beweglich),
- Befestigungsbeschläge für Container,
- Ladehölzer (Keile, Bretter, Kanthölzer),
- rutschhemmende Unter- und Zwischenlagen,
- Ketten, Seile (Natur-, Kunstfaser-, Stahlseile), Zurrgurte,
- Spannschlösser, Spindelspanner,
- Seil- und Kantenschoner,
- Füllmittel (z. B. Aufblaspolster),
- Aufsatzbretter, Rungenverlängerungen,

BGV D29 Fahrzeuge

- 26 -

- Ladegestelle,
- Planen und Netze.

Siehe auch DIN 75 410-1 „Ladungssicherung auf Straßenfahrzeugen; Zurrpunkte an Nutzfahrzeugen zur Güterbeförderung; Mindestanforderungen“, DIN 75 410-2 „Ladungssicherung auf Straßenfahrzeugen;

Ladungssicherung in Pkw, Pkw-Kombi und Mehrzweck-Pkw“ und DIN 75 410-3 „Ladungssicherung auf Straßenfahrzeugen; Ladungssicherung in Kastenwagen“.

Hinsichtlich der Hilfsmittel zur Ladungssicherung beim Transport von Langmaterial (z. B. Rohre, Profile, Masten, Holzstämme) siehe auch Abschnitt 4.3.4 der BG-Regeln „Transport von Langholz“ (BGR 185, bisherige ZH 1/588).

Zu § 22 Abs. 2:

Diese Forderung ist z. B. erfüllt, wenn

- Aufsetztanks,
- Container,
- Wechselaufbauten und deren Stützen,
- Auffahrampen,
- Bordwände,
- Rungen, Rungenverlängerungen

formschlüssig gegen unbeabsichtigtes Lösen gesichert sind oder gesichert werden können. Grundsätzlich ist formschlüssigen Sicherungen der Vorzug vor kraftschlüssigen Sicherungen zu geben.

Siehe hierzu „Richtlinie über die Verbindung zwischen Container und Fahrzeug“ zu § 31 StVZO und Abschnitt 4.3.3.2 der BG-Regeln „Transport von Langholz“ (BGR 185, bisherige ZH 1/588).

Zu § 22 Abs. 3:

Bewegliche An- und Aufbauteile in diesem Sinne sind z. B. Bordwände, Klappungen, Auffahrampen, Türen, Rollläden, Motorhauben, Motorklappen, Kofferraumklappen von Kraftomnibussen.

Diese Forderung ist bei Türen von Laderäumen, z. B. erfüllt durch Türfeststeller, mit denen die geöffneten Türen in den Endstellungen kraft- oder formschlüssig gesichert werden können.

Bei Laderaumtüren, an denen betriebsmäßig Ladungsdruck (z. B. durch Schüttgüter) anliegen kann, ist die Forderung z. B. erfüllt, wenn die vollständige Entriegelung der Türen von einem sicheren seitlichen Standort aus erfolgen kann.

Bei federkraftunterstützten klappbaren An- und Aufbauteilen, z. B. Auffahr- rampen, ist diese Forderung erfüllt, wenn die Federheber formschlüssig mit diesen An- oder Aufbauteilen verbunden sind.

Bei Auswahl und Bemessung von Sicherungen für bewegliche An- und Aufbauteile, insbesondere Kofferraum- oder Motorklappen, sind auch Ein- wirkungen durch Klappengröße, Klappengewicht, Windkräfte und Schräglage des Fahrzeuges im Gefälle zu berücksichtigen.

Bei Verwendung von Gasdruckfedern an Klappen von Nutzkraftwagen und deren Anhängerfahrzeugen ist diese Forderung z. B. erfüllt, wenn

- zusätzlich selbsttätig einfallende mechanisch-formschlüssige Siche- rungen eingebaut sind
- oder
- bei Vorhandensein mehrerer Gasdruckfedern bei Ausfall einer dieser Gasdruckfedern gewährleistet ist, dass die geöffnete Klappe in End- stellung gehalten wird.

Auch bei anderen beweglichen An- und Aufbauteilen kann es zweckmäßig sein, zusätzlich formschlüssige Sicherungen vorzusehen.

Die Sicherung gegen unbeabsichtigte Bewegungen bedeutet bei kraftbetätig- ten Türen z. B. auch, dass sichergestellt ist, dass beim Umschalten von Hand- auf Kraftbetrieb gefährdende Bewegungen der Türflügel nicht eingeleitet werden.

Siehe auch § 35e Abs. 5 StVZO und „Richtlinien für fremdkraftbetätigte Fahrgasttüren in Kraftomnibussen“ zu § 35e Abs. 5 StVZO.

Zu § 22 Abs. 4:

Die Forderung des Satzes 1 ist z. B. erfüllt durch

- mechanische Verriegelung der Stellteile,
- hydraulische Verriegelung des Steuersystems,
- elektromagnetische Entriegelung des Steuersystems, sofern eine Anzeige der Verriegelung durch Kontrolleinrichtung (Kontrollleuchte) erfolgt,
- Abdeckung der Stellteile,
- Lage und Formgebung der Elemente.

Siehe auch Verlautbarung des Bundesministeriums für Verkehr zu § 30 StVZO „Sicherung von Kippeinrichtungen sowie von Hub- und sonstigen Ar- beitsgeräten an Straßenfahrzeugen“.

Zur Anordnung der Stellteile siehe § 11 Abs. 2 Unfallverhütungsvorschrift „Kraftbetriebene Arbeitsmittel“ (VBG 5) und Abschnitt 1.2.2 Anhang I der Richt- linie 98/37/EG.

BGV D29 Fahrzeuge

- 28 -

Die Forderung des Satzes 2 bezieht sich nur auf die Anordnung der Stellteile für das Kippen von Absetzkippmulden; die Stellteile für das Aufnehmen und das Absetzen können demnach von diesen getrennt, z. B. im Führerhaus, angeordnet sein.

Siehe auch BG-Regeln „Austauschbare Kipp- und Absetzbehälter“ (BGR 186, bisherige ZH 1/589).

Zu § 22 Abs. 5:

Kippbare oder anhebbare Fahrzeugaufbauten sind z. B.

- kippbare Führerhäuser,
- Kippbrücken,
- höhenverstellbare Ladebrücken,
- höhenverstellbare Zwischenböden,
- absenkbare obere Ladeebenen von Autotransportern.

Keine anhebbaren Fahrzeugaufbauten im Sinne dieser Vorschrift sind

- Sattelanhänger
oder
- Wechselaufbauten

mit höhenverstellbaren Stützeinrichtungen.

Für hydraulische, pneumatische und mechanische Hubeinrichtungen kippbarer oder anhebbarer Fahrzeugaufbauten siehe Unfallverhütungsvorschrift „Winden, Hub- und Zugeräte“ (BGV D8, bisherige VBG 8).

Für Hubarbeitsbühnen, Hubladebühnen, Kippbühnen, die mit dem Fahrzeug verbunden sind, siehe Unfallverhütungsvorschrift „Hebebühnen“ (VBG 14).

Für Fahrzeuge mit Drehleitern, z. B. Hubrettungsfahrzeuge, siehe DIN 14 701-2 „Hubrettungsfahrzeuge; Drehleitern mit maschinellem Antrieb“ und DIN 14 702 „Drehleiter DL 16-4, mit Handantrieb“. Für Anhängelleitern siehe auch DIN 14 703 „Anhängelleiter AL 16-4“.

Formschlüssige Sicherungen sind z. B.

- Abstützungen,
- Verriegelungen.

Formschlüssigen Sicherungen gleichzusetzten sind in Hydraulikanlagen z. B.:

- Absperrrichtungen oder entsperzbare Rückschlagventile (z. B. Lasthalteventile), wenn diese unmittelbar am Hydraulikzylinderausgang angebracht oder in den Zylinder integriert sind,
- Zweikreisssysteme mit zweiseitig wirkenden Rückschlagventilen oder Hydraulikzylindern (Zweikammer-Hydraulikzylindern), bei denen bei Ausfall eines Hydraulikkreises der andere die Funktion sicherstellt und der Ausfall leicht erkennbar ist oder angezeigt wird,

- zweiseitig wirkende Rückschlagventile für Achsen mit hydraulischem Achslastausgleich von vielachsigen (mehr als 3 Achslinien) Fahrzeugen (z. B. Tieflader, Plattformfahrzeuge), die bewirken, dass der Leitungsbruch leicht erkennbar ist oder angezeigt wird,

sofern nicht die Hydraulikzylinder unter Zwischenschalten von Seilen oder Ketten mit den kippbaren oder anhebbaren Fahrzeugaufbauten verbunden sind. Strömungsabhängige Rückschlageventile (z. B. Rohr-/Schlauchbruchsicherungen) sind formschlüssigen Sicherungen nicht gleichzusetzen.

Die durch den Ausfall eines Hydraulikkreises bewirkte Aufbauneigung nach Satz 2 Nr. 2 wird zur Vermeidung von Gefahren auch unter sonst günstigen Voraussetzungen (Fahrzeug-, Fahrzeugaufbau- und Ladungsschwerpunkt niedrig, Kippkanten nahe der äußeren Fahrzeugbegrenzung) nicht mehr als 5° betragen dürfen.

Die Forderungen des § 10 Abs. 1 sind für Absperrrichtungen z. B. erfüllt, wenn sie von außerhalb des Gefahrenbereiches betätigt werden können.

Zu § 22 Abs. 6:

Unterwegs vorzunehmende Instandhaltungsarbeiten im Sinne dieser Bestimmung sind z. B.

- Radwechsel (Ersatzrad ist unter der Kippbrücke angebracht),
- für die Betriebssicherheit (Verkehrs-, Arbeitssicherheit) erforderliche Reinigungsarbeiten,
- regelmäßig durchzuführende Kontrollarbeiten.

Zu § 22 Abs. 7:

„Betriebsmäßig“ beinhaltet z. B.

- Be- und Entladen,
- Arbeiten zur Ladungssicherung.

„Betriebsmäßig“ beinhaltet nicht Instandhaltungsarbeiten.

Kippbare oder anhebbare Fahrzeugaufbauten im Sinne dieser Bestimmung sind z. B.

- höhenverstellbare Zwischenböden,
- absenkbare obere Ladeebenen von Autotransportern,
- kraftbetriebene Auffahrampen,
- anhebbare Heckklappen von Muldenfahrzeugen.

Diese Forderungen nach selbsttätiger Wirkung sind z. B. erfüllt, wenn die formschlüssigen Sicherungen in den Positionen des anhebbaren oder kippbaren Fahrzeugaufbaus wirken, in denen sich Personen darauf oder darunter betriebsmäßig aufhalten müssen und gefährdet werden können.

BGV D29 Fahrzeuge

- 30 -

Zu § 22 Abs. 9:

Deutlich wahrnehmbar sind Signale, die sich vom Schallpegel des Arbeitsmittels bzw. vom optischen Eindruck der Umgebung deutlich abheben. Siehe auch § 10 Unfallverhütungsvorschrift „Kraftbetriebene Arbeitsmittel“ (VBG 5), DIN EN 457 „Sicherheit von Maschinen; Akustische Gefahrensignale; Allgemeine Anforderungen, Gestaltung und Prüfung“ und DIN EN 842 „Sicherheit von Maschinen; Optische Gefahrensignale; Allgemeine Anforderungen, Gestaltung und Prüfung“.

Zu § 22 Abs. 10:

Von Hand zu betätigende Betätigungseinrichtungen im Sinne dieser Vorschrift sind z. B. Türgriffe, Bordwandverschlüsse, Betätigungsgriffe an Anhäng- und Abschleppkupplungen, Steuerhebel, Ventilhandräder, Handkurbeln.

Diese Forderung schließt ein, dass die Griffe an Schiebetüren, erforderlichenfalls auch Zusatzgriffe, die nur das Schließen ermöglichen, in der Nähe der Hauptschließkanten angeordnet sind.

Zu Stellteilen siehe auch § 10.

Zu § 22 Abs. 11:

Als in Reichweite liegend werden Verschlüsse dann angesehen, wenn die Reichweite nach oben von 2,0 m nicht überschritten wird.

Siehe auch DIN 33 402-2 „Körpermaße des Menschen; Werte“.

Rampen, bei denen Ladungsdruck auftreten kann, sind z. B. solche an Viehtransportfahrzeugen und Pferdeanhängern.

§ 23 Standsicherheit

Zu § 23 Abs. 1:

Abstützeinrichtungen sind geeignet, wenn diese durch Selbsthemmung oder Formschluss gesichert sind oder gesichert werden können.

Siehe auch Durchführungsanweisungen zu § 22 Abs. 5.

Zu Standsicherheitsanforderungen siehe auch

- für Fahrzeuge mit Hubladebühnen (Ladebordwänden): § 15 Abs. 1 Unfallverhütungsvorschrift „Hebebühnen“ (VBG 14),
- für Absetzkipper: DIN 30 723 „Absetzkipperfahrzeuge; Absetzkippeinrichtung; Anforderungen“,
- für Wechselladerfahrzeuge: DIN 14 505 „Feuerwehrfahrzeuge; Wechselladerfahrzeuge mit Abrollbehältern; Allgemeine Anforderungen“,

- für gleislose Fahrzeugkrane und Fahrzeuge mit Ladekränen: DIN 15 019-2 „Krane; Standsicherheit für gleislose Fahrzeugkrane; Prüfbelastung und Berechnung“, BG-Informationen „Sicherer Betrieb von gleislosen Fahrzeugkränen“ (BGI 672, bisherige ZH 1/556) und „Sicherer Betrieb von Lkw-Ladekränen“ (BGI 610, bisherige ZH 1/283),
- für fahrbare Hubarbeitsbühnen: DIN 15 120 „Serienhebezeuge; Fahrbare Hubarbeitsbühnen, Berechnungsgrundsätze und Standsicherheit“,
- für Hubrettungsfahrzeuge: DIN 14 701-1 „Hubrettungsfahrzeuge; Zweck, Begriffe, Sicherheitseinrichtungen, Anforderungen“,
- für Drehleitern: DIN 14 702 „Drehleiter DL 16-4, mit Handantrieb“,
- für Anhängeleitern: DIN 14 703 „Anhängeleiter AL 16-4“.

Bei Dumpern ist die Forderung z. B. erfüllt, wenn bei angehobener Mulde

- der Schwerpunkt des Nenninhaltes, ermittelt nach DIN ISO 7546 „Erdbaumaschinen; Lader und Bagger; Nenninhalt von Ladeschaufeln“ mit einem Böschungswinkel von 2:1, vor der letzten Hinterachse liegt
und
- die Vorderachslast mindestens 10% des Fahrzeugleergewichtes beträgt.

Bei Dumpern mit Knicklenkung wird die Standsicherheitsermittlung in eingeknicktem Zustand untersucht.

Für Maschinen, die in den Anwendungsbereich der Maschinenverordnung fallen, ist die Standsicherheit in Anhang I der Richtlinie 98/37/EG geregelt.

§ 24 Arbeitsplätze auf Fahrzeugen

Zu § 24 Abs. 1:

Betriebsmäßiges Begehen von Arbeitsplätzen auf Fahrzeugen liegt vor, wenn insbesondere

- Be- und Entladearbeiten,
- Arbeiten zur Ladungssicherung,
- Betätigung von Einrichtungen, Aggregaten oder Stellteilen des Fahrzeuges,
- Überwachung von Arbeitsabläufen,
- Füllstandskontrollen,
- Probenahmen,
- Kontrollarbeiten

BGV D29 Fahrzeuge

- 32 -

nicht vom Boden aus möglich sind, sondern den Aufenthalt von Personen auf dem Fahrzeug erfordern.

Behälterfahrzeuge im Sinne dieser Unfallverhütungsvorschrift sind Tankfahrzeuge, Silofahrzeuge, Saugfahrzeuge.

Bei Sattelzugmaschinen, bei denen der Anschluss der Verbindungsleitungen von der Fahrbahn aus nicht möglich ist oder von denen aus Fahrzeugaufbauten, erforderlichenfalls auch Container, betreten werden müssen, ist diese Forderung z. B. erfüllt, wenn dafür ein besonderer Arbeitsplatz vorhanden ist.

Zur Gestaltung von Arbeitsplätzen auf Fahrzeugen siehe auch Anhang 2.

Zu § 24 Abs. 1 Nr. 1 und Nr. 6:

Bei Autotransportern gelten die Fahrbahnen auf den Ladeebenen als Laufstege.

Zu § 24 Abs. 1 Nr. 2:

Die Arbeitsweise erfordert z. B. beiderseitige Laufstege, wenn die Arbeitsplätze auf den Fahrzeugen an Befüllanlagen von stationären Bühnen aus wechselweise sowohl von der rechten als auch von der linken Seite begangen werden.

Zu § 24 Abs. 1 Nr. 3 und Nr. 5:

Zu betätigende Einrichtungen im Sinne dieser Vorschrift sind z. B. Befüllöffnungen, Blindverschlüsse, Peileinrichtungen, Be- und Entlüftungseinrichtungen.

Zu § 24 Abs. 1 Nr. 6:

Die Forderung nach rutschhemmender Gestaltung der Roste ist z. B. erfüllt, wenn diese der Bewertungsgruppe R 12 oder R 13 der BG-Regeln „Fußböden in Arbeitsräumen und Arbeitsbereichen mit Rutschgefahr“ (BGR 181, bisherige ZH 1/571) entsprechen.

Bei solchen Sattelzugmaschinen zur Beförderung gefährlicher Güter, die aus Brandschutzgründen nach dem „Europäischen Übereinkommen über die internationale Beförderung gefährlicher Güter auf der Straße (ADR)“ mit Abdeckungen ausgerüstet sein müssen, kann es erforderlich sein, zusätzlich noch rutschhemmende Roste als Arbeitsplatz zur Herstellung der Leitungsverbindungen anzubringen.

Zu § 24 Abs. 1 Nr. 7:

Andere Haltemöglichkeiten können z. B. Geländer sein.

Zu § 24 Abs. 2:

Geländer bestehen aus Stützen, Handlauf, Knieleiste und Fußleiste. Geländer und Pfosten müssen derart bemessen und die Verankerung und

Verbindungen der Geländerteile so ausgeführt sein, dass das Geländer einer an seiner Oberkante angreifenden Horizontalkraft von 300 N (30 kp) standhält.

Die Forderung nach Ausrüstung der Arbeitsplätze mit Geländern bedeutet, dass bei Vorhandensein mehrerer Laufstege jedem ein Geländer zuzuordnen ist. Bei Laufstegen, die in Längsmittelachse auf dem Behälterfahrzeug verlaufen (Mittellaufsteg) und ausschließlich dem Zugang zu Arbeitsplätzen dienen, ist diese Forderung z. B. erfüllt, wenn diese auf einer Seite mit einem Geländer ausgerüstet sind.

Die Forderung nach gefahrloser Betätigung der Geländer ist z. B. erfüllt, wenn diese von einem sicheren Standort aus aufgestellt und abgesenkt werden können.

Zu § 24 Abs. 5 Nr. 1:

Die Abnehmbarkeit von Absturzsicherungen erfordert Staumöglichkeiten auf dem Autotransporter.

Seile erfüllen ihren Zweck nur, wenn sie straff gespannt sind.

Unterbrechungen der Absturzsicherungen sind z. B. an den Durchstiegsöffnungen der Aufstiegsleitern und im Übergangsbereich vom Zugfahrzeug zum Anhängefahrzeug technisch notwendig.

An Arbeitsflächen auf Autotransportern, die nur in abgesenkter Stellung begangen werden, sind entsprechend der Forderung des Absatzes 2 Absturzsicherungen in den Bereichen entbehrlich, die sich in abgesenkter Stellung nicht mehr als 2 m über dem Boden befinden.

§ 25 Ein- und Ausstiege, Aufstiege

Zu § 25 Abs. 1:

Aufstiege, bestehend aus Stufen bzw. Sprossen und Haltestangen bzw. Haltegriffen, sind dann zweckmäßig ausgebildet, wenn sich eine Person jeweils gleichzeitig an drei Punkten abstützen kann (mit 2 Händen und einem Fuß oder mit 2 Füßen und einer Hand).

Zu Ein- und Ausstiegen, Aufstiegen siehe Anhang 2 „Ein- und Ausstiege, Aufstiege, Arbeitsplätze auf Fahrzeugen“.

Siehe auch „Führerhausrichtlinien“ zu § 30 StVZO und „Richtlinie des Rates vom 27. Juli 1970 zur Angleichung der Rechtsvorschriften der Mitgliedsstaaten über Türen von Kraftfahrzeugen und Kraftfahrzeuganhängern“ (70/387/EWG), in der Fassung der Richtlinie 98/90/EG.

BGV D29 Fahrzeuge

- 34 -

Zu Einstiegshilfen siehe auch „Richtlinien für fremdkraftbetriebene Einstiegshilfen an Kraftomnibussen“ zu § 35d StVZO, DIN 32 983 „Fahrzeuggebundene Hubeinrichtungen für Rollstuhlbenutzer und andere mobilitätsbehinderte Personen; sicherheitstechnische Anforderungen und Prüfung“ und DIN 32 985 „Fahrzeuggebundene Rampen für Rollstuhlbenutzer und andere mobilitätsbehinderte Personen; Sicherheitstechnische Anforderungen und Prüfung“.

Zur Gestaltung von Stehplätzen für Müllwerker an Müllsammelfahrzeugen siehe auch § 8 Abs. 4 und Anhang 3 „Stehplätze an Müllsammelfahrzeugen“ und DIN EN 1501-1 „Abfallsammelfahrzeuge und die dazu gehörigen Schütungen; Allgemeine Anforderungen und Sicherheitsanforderungen; Teil 1: Hecklader.

Zur Gestaltung von Zugängen zu Dumpfern siehe auch DIN ISO 2867 „Erdbaumaschinen; Zugänge“.

Zu § 25 Abs. 2 Nr. 1:

Zum Begriff „Arbeitsplätze auf Fahrzeugen“ siehe auch Durchführungsanweisungen zu § 24 Abs. 1.

Gefahrloses Erreichen von Arbeitsplätzen auf Fahrzeugen bedeutet bei zwei angebrachten Laufstegen auf Behälterfahrzeugen, dass mindestens ein Aufstieg (z. B. Steigleiter) zum Erreichen der Laufstege vorhanden ist. Ist bei zwei Laufstegen nur ein Aufstieg vorhanden, wird das gefahrlose Erreichen von Arbeitsplätzen durch einen zweckmäßig angeordneten Verbindungssteg ermöglicht.

Zur Gestaltung von Aufstiegen siehe auch Anhang 2 und „Führerhausrichtlinien“ zu § 30 StVZO. Für Aufstiege zur Windschutzscheibenreinigung siehe auch „Richtlinien für die Sicht aus Kraftfahrzeugen“ zu § 35b Abs. 2 StVZO, hier insbesondere Absatz 7 Nr. 3: „Die Windschutzscheiben müssen zur gefahrlosen Reinigung ohne besondere Hilfsmittel von außen zugänglich sein“.

Zur Gestaltung der Aufstiege an Feuerwehrfahrzeugen siehe auch DIN 14 502-2 „Feuerwehrfahrzeuge; Allgemeine Anforderungen“.

Zu § 25 Abs. 2 Nr. 3:

Wechselnde Beladung im Sinne dieser Bestimmung bedeutet, dass neben Schüttgut auch Stückgüter, Maschinen, Baumaterialien und ähnliches transportiert werden.

Zu § 25 Abs. 3 Nr. 1:

Falls die technische Notwendigkeit eine Aufstiegshöhe von 0,65 m nicht erfordert, sollte die unterste Trittstufe nicht höher als 0,5 m über der Fahrbahn liegen. Aus ergonomischen Gesichtspunkten ist eine niedrigere Höhe der ersten Stufe anzustreben.

Zu § 25 Abs. 3 Nr. 3:

Teile der Konstruktion sind dann als Aufstieg geeignet, wenn sie den Forderungen des § 25 Abs. 1 dieser Unfallverhütungsvorschrift und der Unfallverhütungsvorschrift „Leitern und Tritte“ (BGV D36, bisherige VBG 74) entsprechen.

Zu § 25 Abs. 3 Nr. 4:

Siehe hierzu auch Unfallverhütungsvorschrift „Leitern und Tritte“ (BGV D36, bisherige VBG 74).

Zu § 25 Abs. 5:

Notausstiege haben mindestens lichte Maße von 600 x 600 mm.

§ 26 Einrichtungen gegen Kippen von Anhängfahrzeugen in Längsrichtung

Zu § 26 Abs. 1:

Kippen von einachsigen Anhängfahrzeugen nach vorn kann z. B. durch geeignete feste oder klappbare, höhenverstellbare Stützen verhindert werden.

Siehe auch § 2 Abs. 1 und § 28 Abs. 8.

Zu § 26 Abs. 2:

Siehe auch Abschnitte 4.3.5.1 und 4.3.5.2 der BG-Regeln „Transport von Langholz“ (BGR 185, bisherige ZH 1/588).

Zu § 26 Abs. 3:

Siehe auch Durchführungsanweisungen zu § 2 Abs.1 und zu § 26 Abs. 1.

§ 27 Rangierachsen

Zu § 27 Abs. 1:

Das Ausschlagen der Zuggabel nach oben oder unten hat beim Kuppelvorgang wiederholt zu schweren und zu tödlichen Unfällen geführt.

Ferner können bei Bremsvorgängen an der Anhängerkupplung des ziehenden Fahrzeuges unzulässig hohe Stützlasten auftreten.

§ 28 Einrichtungen zur Verbindung von Fahrzeugen, Freiräume

Zu § 28 Abs. 1:

Diese Forderung ist z. B. erfüllt, wenn

- Handhebel von Anhängerkupplungen handgerecht ausgeführt sind (gegebenenfalls balliges Handhebelende),
- bei Anhängerkupplungen mit horizontal beweglichem Fangmaul dieses im kuppelbereiten Zustand (in Normalstellung) selbsttätig festgestellt wird.

Siehe auch

„Richtlinie des Europäischen Parlaments und des Rates vom 30. Mai 1994 über mechanische Verbindungseinrichtungen von Kraftfahrzeugen und Kraftfahrzeuganhängern sowie ihre Anbringung an diesen Fahrzeugen“ (94/20/EG),

ECE-Regelung 102 „Kurzkupplungseinrichtungen (KKE) einschließlich Anbau am Fahrzeug“,

- | | |
|-----------------|---|
| DIN 11 025 | „Landmaschinen und Ackerschlepper; Nichtselbsttätige Anhängerkupplung“, |
| DIN 15 170 | „Flurförderzeuge; Anhängerkupplungen; Anschlussmaße, Anforderungen, Prüfung“, |
| DIN 33 401 | „Stellteile; Begriffe, Eignung, Gestaltungshinweise“, |
| DIN 74 040 | „Mechanische Verbindungen für Kraftfahrzeuge und Anhängerfahrzeuge; Zuggabeln; Anschlussmaße“, |
| DIN 74 050 | „Mechanische Verbindungen für Kraftfahrzeuge und deren Anhänger; Maße für die Austauschbarkeit im grenzüberschreitenden Verkehr“, |
| DIN 74 051-1 | „Mechanische Verbindungen für Kraftfahrzeuge und Anhänger; Selbsttätige Bolzenkupplungen 40; Maße und Rechenwerte“, |
| DIN V 74 051-10 | „Mechanische Verbindungen für Kraftfahrzeuge und Anhänger; Selbsttätige Bolzenkupplungen 40; Zusätzliche Angaben für das Mitführen von Zentralachsanhängern“, |
| DIN 74 052-1 | „Mechanische Verbindungen für Kraftfahrzeuge und Anhänger; Selbsttätige Bolzenkupplungen 50; Maße und Rechenwerte“, |
| DIN V 74 052-10 | „Mechanische Verbindungen für Kraftfahrzeuge und Anhänger; Selbsttätige Bolzenkupplungen 50; Zusätzliche Angaben für das Mitführen von Zentralachsanhängern“, |
| DIN 74 053-1 | „Mechanische Verbindungen für Kraftfahrzeuge und Anhänger; Zugöse 50; Teil 1: Mit Buchse“, |

- DIN V 74 053-10 „Mechanische Verbindungen für Kraftfahrzeuge und Anhänger; Zugöse 50 mit Buchse; Zusätzliche Angaben für die Verwendung an Zentralachsanhängern“,
- DIN 74 054-1 „Mechanische Verbindungen für Kraftfahrzeuge und Anhänger; Zugöse 40 mit Buchse“,
- DIN V 74 054-10 „Mechanische Verbindungen für Kraftfahrzeuge und Anhänger; Zugöse 40 mit Buchse; Zusätzliche Angaben für die Verwendung an Zentralachsanhängern“,
- DIN 74 058 „Kupplungskugel; Maße, Freiräume“,
- DIN 74 070 „Straßenfahrzeuge; Bauraum von Zugkugelnkupplungen“,
- DIN 74 075-1 „Hydraulikkupplungen an Lastkraftwagen und Sattelzugmaschinen; Teil 1: Anordnung der Hydraulikkupplungen“,
- DIN 74 080 „Mechanische Verbindungen für Sattelkraftfahrzeuge; Zug-sattelzapfen 50; Funktions- und Einbaumaße, Anforderungen“,
- DIN 74 081 „Mechanische Verbindungen für Sattelkraftfahrzeuge; Sattelkupplung 50; Maße, Anforderungen“,
- DIN 74 083 „Mechanische Verbindungen für Sattelkraftfahrzeuge; Zug-sattelzapfen 90; Funktions- und Einbaumaße, Anforderungen“,
- DIN 74 084 „Mechanische Verbindungen für Sattelkraftfahrzeuge; Sattelkupplung 90; Maße, Anforderungen“,
- DIN 74 086 „Straßenfahrzeuge; Statische Stützlast für den Anhängerbetrieb“,
- DIN EN 349 „Sicherheit von Maschinen; Mindestabstände zur Vermeidung des Quetschens von Körperteilen“.

Abschleppösen, Abschlepphaken, Abschleppkupplungen (z. B. nach DIN 74 056), Abschleppseile, Abschleppstangen sind keine Einrichtungen im Sinne dieser Bestimmungen.

Zu § 28 Abs. 2:

Diese Forderung ist z. B. erfüllt, wenn die Freiräume nach Anhang 1 „Freiraummaße bei Bolzenkupplungen“ eingehalten sind.

Zu § 28 Abs. 3:

Maße für ausreichende Fangmaulabmessungen sind enthalten in DIN 74 051-1 „Mechanische Verbindungen für Kraftfahrzeuge und Anhänger; Selbsttätige Bolzenkupplungen 40; Maße und Rechenwerte“, DIN 74 052-1 „Mechanische Verbindungen für Kraftfahrzeuge und Anhänger; Selbsttätige Bolzenkupplungen 50; Maße und Rechenwerte“.

BGV D29 Fahrzeuge

- 38 -

Leiteinrichtungen für Sattelkupplungen siehe DIN 74 081 „Mechanische Verbindungen für Sattelkraftfahrzeuge; Sattelkupplung 50; Maße, Anforderungen“ und DIN 74 084 „Mechanische Verbindungen für Sattelkraftfahrzeuge; Sattelkupplung 90; Maße, Anforderungen“.

Zu § 28 Abs. 6:

Unter dem Begriff der technischen Notwendigkeit ist zu verstehen, dass alle konstruktiven Möglichkeiten voll ausgeschöpft sind, um bei zumutbarem wirtschaftlichem Aufwand die in Absatz 5 geforderten 420 mm einzuhalten. Zum Beispiel können Verlängerungseinrichtungen in Verbindung mit einer zweiten Anhängerkupplung eine Lösung ergeben.

Die Forderung nach sicherer Betätigung ist z. B. erfüllt, wenn

- die Betätigung der Anhängerkupplung oder der Fernbetätigungseinrichtung leicht und gefahrlos möglich ist,
- die Überprüfung des Kontrollanzeigers der Anhängerkupplung (z. B. durch Ertasten) leicht und sicher möglich ist; unter Berücksichtigung der Armreichweiten bedeutet dies einen Abstand von der Mittellinie durch den Kontrollanzeiger bis zur Hinterkante des Fahrzeugaufbaus von nicht mehr als 550 mm,
- die Länge der Zugdeichsel bzw. Zuggabel das Maß der Verlängerung des hinteren Überhanges berücksichtigt,
- zugfahrzeugseitig nur selbsttätige Anhängerkupplungen und anhängerseitig Höheneinstelleinrichtungen verwendet werden,
- Gefahrstellen, wie Kanten, Ecken, in diesem Bereich konstruktiv vermieden bzw. so gesichert sind, dass Verletzungen nicht zu erwarten sind,
- beim Abkuppeln der Fluchtweg nach beiden Seiten nicht durch Aufbauteile eingeengt bzw. versperrt wird.

Zu § 28 Abs. 7:

Die Bodenfreiheit der Zuggabel ist erforderlich, um Fußverletzungen beim Abkuppeln durch die herabfallende Zuggabel zu vermeiden. Dies setzt voraus, dass die aus horizontaler Lage herabfallende Zuggabel das Maß von 200 mm nicht unterschreitet.

Die Forderung nach Einstellbarkeit der Zugöse in Höhe des Fangmaules wird z. B. durch die Ausrüstung der Zuggabel mit Höheneinstelleinrichtung (HEE) erfüllt.

Zu § 28 Abs. 8:

Diese Unfallverhütungsvorschrift schreibt die Anbringung von Stützeinrichtungen an Sattelanhängern nicht zwingend vor. Sind Stützeinrichtungen montiert, müssen sie Absatz 8 genügen.

Die paarweise Anordnung von Hubwerken als Stützeinrichtungen setzt voraus, dass Hubwerke verwendet werden, die durch ihre Bauart ein gleichmäßiges Heben und Senken gewährleisten.

Für Stützeinrichtungen siehe auch Unfallverhütungsvorschrift „Winden, Hub- und Zuggeräte“ (BGV D8, bisherige VBG 8).

Für Stützeinrichtungen an einachsigen Anhängerfahrzeugen siehe auch § 26 Abs. 1.

Zum Begriff „einachsige Anhängerfahrzeuge“ siehe § 2 Abs.1.

§ 29 Räder, Ersatzräder

Zu § 29 Abs. 3:

Diese Forderung ist nur dann erfüllt, wenn die Teilung einer Felge nicht möglich ist, solange diese nicht von der Fahrzeugachse abgenommen ist.

Daraus folgt, dass mittengeteilte Felgen z. B. nicht so gebaut sein dürfen, dass die Befestigungsschrauben der beiden Felgenhälften zugleich Anschlussbolzen an die Randnabe sind.

Zu § 29 Abs. 4:

„Gefahrlos“ bedeutet auch, dass sich beim Entnehmen oder Unterbringen des Ersatzrades Personen nicht unter dem angehobenen Rad aufhalten müssen.

Siehe auch BG-Regeln „Ersatzradunterbringungen an Fahrzeugen“ (BGR 105, bisherige ZH 1/13).

Zu § 29 Abs. 5:

Siehe auch BG-Regeln „Ersatzradunterbringungen an Fahrzeugen“ (BGR 105, bisherige ZH 1/13).

Bei Verwendung von Winden, Hub- und Zuggeräten als Ersatzradhalterung siehe auch Unfallverhütungsvorschrift „Winden, Hub- und Zuggeräte“ (BGV D8, bisherige VBG 8).

BGV D29 Fahrzeuge

- 40 -

§ 30 Unterlegkeile

Zu § 30 Abs. 1:

Siehe auch DIN 76 051-1 „Unterlegkeile für Kraftfahrzeuge und Anhängerfahrzeuge“ und „Richtlinien für die Unterbringung von Unterlegkeilen an Kraftfahrzeugen und deren Anhängern, ausgenommen Personenkraftwagen und Krafträder“ zu §§ 30 und 41 StVZO.

§ 31 Warnkleidung

Zu § 31 Abs. 1:

Warnkleidung im Sinne dieser Bestimmung ist dann als geeignet anzusehen, wenn sie DIN EN 471 „Warnkleidung“ entspricht und dabei folgende Anforderungsmerkmale eingehalten sind:

- Warnkleidungsausführung (Abs. 4.1) mindestens Klasse 2 gemäß Tabelle 1,
- Farbe (Abs. 5.1) ausschließlich fluoreszierendes Orange-Rot gemäß Tabelle 2,
- Mindestrückstrahlwerte (Abs.6.1) der Klasse 2 gemäß Tabelle 5.

Warnkleidung nach der zurückgezogenen DIN 30 711, die sich noch in ordnungsgemäßem Zustand befindet, braucht nicht ersetzt zu werden.

Warnkleidung, die der Unternehmer den Versicherten aufgrund der Bestimmungen der Unfallverhütungsvorschrift „Müllbeseitigung“ (BGV C27, bisherige VBG 126) zur Verfügung zu stellen hat, ist geeignet im Sinne dieser Bestimmung.

Feuerwehrschutzkleidung ist geeignet im Sinne dieser Bestimmung.

Für Versicherte, die gewerbliche Abschlepp-, Bergungsarbeiten, Pannenhilfe oder Instandsetzungsarbeiten durchführen, ist Warnkleidung geeignet im Sinne dieser Bestimmung, wenn dieser der Klasse 3 nach Tabelle 1 der DIN EN 471 „Warnkleidung“ entspricht.

Zu Warnkleidung für Personen, die an solchen Fahrzeugen eingesetzt werden, für die Sonderrechte nach § 35 Abs. 6 StVO in Anspruch genommen werden, siehe auch „Allgemeine Verwaltungsvorschrift zur Straßenverkehrs-Ordnung (VwV-StVO)“ vom 22. Oktober 1998 zu § 35 Abs. 6 StVO zu Ziffer IV.

Die Verpflichtung, Fahrzeuge mit Warnkleidung für wenigstens einen Versicherten auszurüsten, bedeutet, dass Fahrzeuge, die ständig mit Fahrzeugführer und Beifahrer besetzt sind, auch mit 2 Warnkleidungen auszurüsten sind.

IV. Betrieb

§ 33 Benutzung, Eignung von Fahrzeugen

Zu § 33:

Da Fahrzeuge vom Fahrzeughersteller im Allgemeinen für die Bewältigung fest umrissener Aufgaben gebaut werden, obliegt dem Unternehmer der bestimmungsgemäße Einsatz der Fahrzeuge.

Der betriebssichere Zustand von Fahrzeugen umfasst sowohl den verkehrssicheren als auch den arbeitssicheren Zustand.

§ 34 Anweisungen

Zu § 34 Abs. 2:

Siehe auch Durchführungsanweisungen zu § 5 Abs. 1.

Diese Anweisungen können z. B. Angaben enthalten über

- innerbetriebliche Verkehrsregelung,
- zulässige Höchstgeschwindigkeiten,
- zulässige Achslasten,
- Nutzlast,
- zulässige Anhängelast,
- Gefahren durch Abgase, insbesondere beim Befahren von Räumen,
- Brand- und Explosionsgefahren,
- Verhalten bei Betriebsstörungen,
- Abstellen von Fahrzeugen im Arbeits- und Verkehrsbereich bei Dunkelheit oder schlechter Sicht,
- Sicherheitsmaßnahmen beim Verladen und Überführen von Fahrzeugen,
- Befahren von Sicherheitszonen,
- Sicherheitskennzeichnung von Fahrzeugen.

Siehe auch BG-Informationen „Sichere Beförderung von Flüssiggasflaschen mit Fahrzeugen“ (BGI 590, bisherige ZH 1/212), „Muster-Betriebsanweisung für den Betrieb von Fahrzeugbehältern für körnige oder staubförmige Güter (Silofahrzeugbehälter)“ (BGI 666, bisherige ZH 1/516) und „Empfehlungen zum Tragen von Gehörschützern bei der Teilnahme am öffentlichen Straßenverkehr“ (BGI 673, bisherige ZH 1/563).

BGV D29 Fahrzeuge

- 42 -

§ 35 Fahrzeugführer

Zu § 35 Abs. 1:

Versicherte sind körperlich und geistig geeignet, wenn sie durch ihre Vorbildung, Kenntnisse, Berufserfahrung und persönliche Eigenschaften (z. B. Alter, Zuverlässigkeit) zum Führen des Fahrzeuges befähigt sind.

Es ist zweckmäßig, den Auftrag zum Führen des Fahrzeuges schriftlich zu erteilen.

Zu § 35 Abs. 2 Nr. 2:

Zur Ausbildung zum Berufskraftfahrer siehe auch Verordnung über die Berufsausbildung zum Berufskraftfahrer (Berufskraftfahrer-Ausbildungsordnung) und „Richtlinie für die Erteilung von Ausnahmen vom vorgeschriebenen Mindestalter der Kraftfahrer in den Fällen der Ausbildung zum Berufskraftfahrer“.

§ 36 Zustandskontrolle, Mängel an Fahrzeugen

Zu § 36 Abs. 1:

Siehe auch BG-Grundsätze „Prüfung von Fahrzeugen durch Fahrpersonal“ (BGG 915, bisherige ZH 1/282.1).

Zu § 36 Abs. 2:

Siehe auch § 16 Abs. 1 der Unfallverhütungsvorschrift „Allgemeine Vorschriften“ (BGV A1, bisherige VBG 1).

§ 37 Be- und Entladen

Zu § 37 Abs. 1:

Die Forderung nach Einhaltung der zulässigen Werte für die Achslasten ist erfüllt, wenn

1. die zulässige Vorderachslast nicht überschritten wird,
2. die zulässige Hinterachslast nicht überschritten wird
und
3. die Mindestachslast der gelenkten Achse nicht unter 20% des Fahrzeugmomentangewichtes liegt (gilt nicht für Sattelanhänger). Sofern die Fahrgeschwindigkeit 25 km/h nicht übersteigt, darf die Mindestachslast der gelenkten Achse bis auf 10% des Fahrzeugmomentangewichtes gesenkt werden.

Die Maßnahmen zur Ladungsverteilung richten sich nach der Art des Ladegutes und den Konstruktionsmerkmalen des Fahrzeuges.

Empfehlungen zur Ladungsverteilung enthält auch die VDI-Richtlinie 2700 „Ladungssicherung auf Straßenfahrzeugen“ und BG-Information „Ladungssicherung auf Fahrzeugen“ (BGI 649, bisherige ZH 1/413).

Zu § 37 Abs. 2:

Gegen Fortrollen sind Fahrzeuge entsprechend den Bestimmungen des § 55 Abs. 1 zu sichern.

Der Gefahr des Kippens oder Umstürzens von Fahrzeugen kann begegnet werden durch

- die Art und Weise des Be- und Entladevorganges
oder
- die Benutzung von Stützeinrichtungen.

Bei abgesattelten Sattelanhängern ist in beladenem Zustand sowie zum Be- und Entladen die Anbringung zusätzlicher, ausreichend bemessener Stützeinrichtungen vorn am Sattelanhänger erforderlich, wenn

- die Sattelstützeinrichtungen nur für das Leergewicht des Sattelanhängers ausgelegt sind
oder
- der Sattelanhänger durch das Be- und Entladen kippen kann.

Bei Anhängfahrzeugen mit Drehschemellenkung besteht bei stark eingeschlagener Vorderachse Kippgefahr; zusätzliche Sicherungsmaßnahmen können erforderlich sein.

Bezüglich des Be- und Entladens von Fahrzeugen mittels maschinell angetriebener Flurförderzeuge, z. B. Gabelstapler, siehe auch Durchführungsanweisungen zu § 55 Abs. 1.

Beim Beladen abgesetzter Sattelanhänger oder Wechsellaufbauten ist auch die Tragfähigkeit des Untergrundes zu beachten. Siehe auch § 55 Abs. 3.

Zu § 37 Abs. 3:

Beim Be- und Entladen ist zu beachten, dass sich die Ladefläche neigen kann.

Bei Fahrzeugen mit Rollenböden ist diese Forderung z. B. erfüllt, wenn die Ladefläche vor dem Be- bzw. Entladen in die waagerechte Stellung gebracht wird und während des Be- bzw. Entladevorganges in dieser Stellung verbleibt, sofern nicht durch besondere Einrichtungen sichergestellt ist, dass die Ladung bei Schrägstellung der Ladefläche nicht frei rollen kann.

Zusätzlich ist beim Entladen darauf zu achten, dass eine Gefährdung durch Verlagerung der Ladung infolge des Fahrbetriebes bestehen kann.

Siehe auch BG-Information „Sichere Beförderung von Flüssiggasflaschen mit Fahrzeugen (BGI 590, bisherige ZH 1/212) und Merkblatt „Druckgasflaschen in geschlossenen Kraftfahrzeugen“ (DVS 0211).

BGV D29 Fahrzeuge

- 44 -

Zu § 37 Abs. 4:

Zu den „üblichen Verkehrsbedingungen“ gehören auch Vollbremsungen oder Unebenheiten der Fahrbahn. Die Maßnahmen zur Sicherung der Ladung richten sich nach Art des Ladegutes und den Konstruktionsmerkmalen des Fahrzeugaufbaues. Ist eine ausreichende Ladungssicherung durch den Fahrzeugaufbau allein nicht gewährleistet, sind geeignete Hilfsmittel zu benutzen; siehe auch § 22 Abs. 1.

Empfehlungen zur Ladungssicherung, zum Lastverteilungsplan und zur Auswahl geeigneter Zurrmittel enthalten auch folgende VDI-Richtlinien und Normen:

- VDI 2700 „Ladungssicherung auf Straßenfahrzeugen“,
- VDI 2701 „Ladungssicherung auf Straßenfahrzeugen; Zurrmittel“,
- VDI 2702 „Ladungssicherung auf Straßenfahrzeugen; Zurrkräfte“,
- E VDI 2704 „Ladungssicherung auf Straßenfahrzeugen; Lastverteilungsplan“;
- DIN 60 060-1 „Zurrgurte aus Chemiefasern zur Ladungssicherung von Lasten auf Nutzfahrzeugen zur Güterbeförderung“.
- BG-Information „Ladungssicherung auf Fahrzeugen“ (BGI 649, bisherige ZH 1/413).

Zu § 37 Abs. 5:

Die Kenntlichmachung von Fahrzeugen, die selbst oder deren Ladung überbreit oder überlang sind, ist in § 22 Abs. 4 und 5 StVO und in den „Richtlinien für die Kenntlichmachung überbreiter und überlanger Straßenfahrzeuge sowie bestimmter hinausragender Ladungen“ zu § 32 StVZO für den Verkehr auf öffentlichen Straßen geregelt.

Zu § 37 Abs. 6:

Beim Entladen ist zu berücksichtigen, dass Fahrzeuge ausfedern, wodurch sich die Aufbauhöhe (z. B. bei Kofferaufbauten) soweit ändern kann, dass eingeschränkte Durchfahrthöhen nicht mehr ausreichen.

§ 38 Aufenthalt im Gefahrenbereich

Zu § 38 Abs. 1:

Gefahrenbereich ist z. B. die Umgebung des Fahrzeuges, in der Personen durch arbeitsbedingte Bewegungen des Fahrzeuges, seines Aufbaues, seiner Arbeitseinrichtungen und Anbaugeräte oder durch ausschwingendes oder herabfallendes Ladegut oder durch herabfallende Arbeitseinrichtungen erreicht werden können, insbesondere

- bei **Kippfahrzeugen** die Seite, zu der hin gekippt wird,
- bei **Müllsammelfahrzeugen** der Bereich unterhalb der Beladeeinrichtungen während des Absenkens der Beladeeinrichtungen,
- bei **Langholzfahrzeugen** die Be- bzw. die Entladeseite und der Bereich, auf den durch fahrzeugeigene Hilfseinrichtungen (z. B. Winde, Ladekran) bewegte Ladungsteile herabfallen können. Dazu gehört unter Umständen auch die der Ladeseite gegenüberliegende Fahrzeugseite und der Bereich unter der Ladung [siehe auch BG-Regeln „Transport von Langholz“ (BGR 185, bisherige ZH 1/588)],
- bei **Autotransportern**
 - der Bereich auf und unter der absenkbaren oberen Ladeebene während der Höhenverstellung,
 - der Bereich der kraftbetätigten Fahrbahnverlängerungen während der Horizontalverstellung,
 - der gegen Absturz ungesicherte Übergangsbereich zwischen Zugfahrzeug und Anhängfahrzeug, sofern dieser 2 m oder höher über dem Boden angehoben ist,
- bei allen anderen Fahrzeugen, an denen zum Be- und Entladen Teile des Fahrzeugaufbaues geöffnet werden müssen, der Schwenkbereich dieser Teile [z. B. Bordwände, Hubladebühnen (Ladebordwände)] während des Öffnens und Schließens.

Zu § 38 Abs. 3:

Müssen zum Entladen Bordwandverschlüsse oder andere Aufbauverriegelungen betätigt werden, sind die Gefahren durch das unbeabsichtigte Aufschlagen der Bordwände oder der Aufbauteile und das Herabfallen nachrückenden Ladegutes zu berücksichtigen.

Kippeinrichtungen dürfen daher erst betätigt werden, nachdem die von Hand zu betätigenden Bordwandverschlüsse geöffnet sind.

§ 39 Fahrzeug-Züge

Zu § 39 Abs. 1:

Siehe auch § 19 Abs. 5.

Zu § 39 Abs. 2:

Nach § 19 Abs. 6 darf die zulässige Achslast ungebremster einachsiger Anhängfahrzeuge 3000 kg nicht übersteigen.

BGV D29 Fahrzeuge

- 46 -

§ 40 Kuppeln von Fahrzeugen

Zu § 40 Abs. 1:

Siehe auch § 28 und BG-Information „Sicheres Kuppeln von Fahrzeugen“ (BGI 599, bisherige ZH 1/245).

Zu § 40 Abs. 4:

Unter „auflaufen lassen“ versteht man das Heranführen des Anhängefahrzeuges durch Abrollen im Gefälle an das stehende Zugfahrzeug. Diese Arbeitsweise führt immer wieder zu tödlichen Unfällen.

§ 41 Besteigen, Verlassen und Begehen von Fahrzeugen

Zu § 41 Abs. 1:

Diese Forderung ist z. B. auch erfüllt, wenn zum Erreichen und Verlassen von Ladeflächen Leitern nach § 25 Abs. 3 Nr. 4 benutzt werden.

Das Auf- und Absteigen über Reifen, Felgen oder Radnaben sowie das Abspringen ist somit unzulässig; siehe auch § 25 Abs. 4.

Zu § 41 Abs. 2:

Dies schließt ein, dass Laufstege, Stand- und Arbeitsflächen freigehalten und nicht zur Unterbringung von Ausrüstungsgegenständen zweckentfremdet werden.

Zu § 41 Abs. 3:

Nichtfahrzeugeigene Einrichtungen können z. B. sein

- stationäre Bühnen,
- Hubarbeitsbühnen.

Siehe auch §§ 24 und 25.

§ 42 Verhalten vor und während der Fahrt

Zu § 42 Abs. 1:

Mulden von Dumpfern, Hochsitze von Lkw-Ladekränen usw. bieten keinen sicheren Aufenthalt für das Mitfahren von Personen. Gleiches gilt für das Stehen auf Ladeflächen und das Sitzen auf Bordwänden.

Zu § 42 Abs. 2 Nr. 1:

Siehe auch § 21 Abs. 2 StVO.

Zu § 42 Abs. 5:

Geeignet für den Aufenthalt während der Fahrt sind solche Dachschlafkabinen, die den besonderen Bau- und Ausrüstungsbestimmungen des Abschnittes 4.3.2 der BG-Regeln „Liegeplätze in Führerhäusern und Ruheräumen von Fahrzeugen sowie Dachschlafkabinen“ (BGR 136, bisherige ZH 1/211) entsprechen.

§ 43 Sicherheitsgurte, Schutzhelme

Zu § 43 Abs. 1:

Fahrzeuge nach § 4 Abs. 1 sind solche mit einer behördlichen Betriebserlaubnis; bei diesen richtet sich die Ausrüstung mit Sicherheitsgurten nach § 35a StVZO oder nach der „Richtlinie des Rates vom 28. Juni 1977 zur Angleichung der Rechtsvorschriften der Mitgliedsstaaten über Sicherheitsgurte und Haltesysteme für Kraftfahrzeuge“ (77/541/EWG).

Teilnahme am nichtöffentlichen Verkehr sind Fahrten innerhalb der Arbeitsstätten, wozu auch Verkehrswege und Baustellen gehören.

Bei der Teilnahme am öffentlichen Verkehr richtet sich die Gurtanlegepflicht nach § 21a StVO.

Zu § 43 Abs. 2:

Zu den Krafrädern im Sinne dieser Unfallverhütungsvorschrift zählen auch Mofas und Mopeds.

Die Verpflichtung des Unternehmers zur Bereitstellung von Schutzhelmen ergibt sich aus § 4 Abs. 1 der Unfallverhütungsvorschrift „Allgemeine Vorschriften“ (BGV A1, bisherige VBG 1). Schutzhelme für die Führer von Krafrädern und deren Mitfahrer siehe „Einheitliche Vorschriften für die Genehmigung der Schutzhelme für Fahrer und Mitfahrer von Krafrädern und Mopeds“ (ECE-Regelung Nr. 22 mit Änderung 03).

Im innerbetrieblichen Verkehr mit einer festgelegten Höchstgeschwindigkeit von 25 km/h ist auch der Arbeitsschutzhelm nach DIN EN 397 „Industrieschutzhelme“ mit angelegtem Kinnriemen geeignet.

§ 44 Fahr- und Arbeitsweise

Zu § 44 Abs. 1:

Diese Forderung beinhaltet auch, dass der Antriebsmotor von Fahrzeugen nur vom Platz des Fahrzeugführers aus und nicht von einem Standort außerhalb des Führerhauses gestartet werden darf, sofern nicht besondere Einrichtungen (z. B. Anlasssperrn) vorhanden sind, die ein unbeabsichtigtes Bewegen des Fahrzeuges verhindern.

BGV D29 Fahrzeuge

- 48 -

Zu § 44 Abs. 2:

Zum sicheren Führen von Fahrzeugen sind z. B. Sandaletten (ohne Fersenriemen), Holzpantinen, Clogs nicht geeignet.

Siehe auch Durchführungsanweisungen zu § 35 der Unfallverhütungsvorschrift „Allgemeine Vorschriften“ (BGV A1, bisherige VBG 1).

Zu § 44 Abs. 3:

Diese Forderung beinhaltet auch, dass

- Fahrzeuge bergab nicht mit ausgekuppeltem Motor und nur mit kraftschlüssigem Antrieb gefahren werden,
- vor dem Abwärtsfahren rechtzeitig heruntergeschaltet wird
und
- Gefällstrecken nur befahren werden, wenn die Fahrzeuge sicher gebremst werden können.

§ 45 Fahrwege

Zu § 45 Abs. 3:

Siehe auch DIN 4124 „Baugruben und Gräben; Böschungen, Arbeitsraumbreiten, Verbau“.

Zu § 45 Abs. 4:

Einrichtungen sind z. B. ausreichend dimensionierte, mindestens 0,25 m hohe Anschläge mit einer Gefahrenkennzeichnung nach § 12 der Unfallverhütungsvorschrift „Sicherheits- und Gesundheitsschutzkennzeichnung am Arbeitsplatz“ (BGV A8, bisherige VBG 125) oder Aufschüttungen.

§ 46 Rückwärtsfahren und Einweisen

Zu § 46 Abs. 1:

Das Rückwärtsfahren und das Zurücksetzen (z. B. beim Wenden) stellen so gefährliche Verkehrsvorgänge dar, dass diese nach Möglichkeit vermieden werden sollten. Kann darauf nicht verzichtet werden, sind besondere Sicherheitsmaßnahmen zu treffen.

Zum Rückwärtsfahren bei der Teilnahme am öffentlichen Verkehr siehe § 9 Abs. 5 StVO.

Eine Gefährdung von Versicherten kann z. B. nicht ausgeschlossen werden, wenn Fahrzeuge, an deren Heck sich Versicherte betriebsüblich aufhalten (z. B. Müllwerker am Müllsammelfahrzeug), rückwärtsfahren oder zurücksetzen. Auf das Einweisen des Fahrzeugführers kann dabei nicht verzichtet werden.

Zum Rückwärtsfahren von Müllsammelfahrzeugen siehe auch Unfallverhütungsvorschrift „Müllbeseitigung“ (BGV C27, bisherige VBG 126).

Zum Rückwärtsfahren auf Baustellen siehe § 15a der Unfallverhütungsvorschrift „Bauarbeiten“ (BGV C22, bisherige VBG 37).

Eine Gefährdung von Versicherten kann in der Regel vermieden werden durch

- Abschränkung des Gefahrenbereiches,
- die Anordnung von Verkehrsspiegeln, die dem Fahrzeugführer das Überblicken des Gefahrenbereiches ermöglichen,
- Rückfahr-Videosysteme,
- Rangier-Warneinrichtungen nach DIN 75 031 „Nutzkraftwagen und Anhängerfahrzeuge; Rangier-Warneinrichtungen; Anforderungen und Prüfungen“,
oder
- Funksprechverkehr (z. B. bei Schwerlasttransporten).

Rückfahrcheinwerfer verbessern das Signalbild des Fahrzeuges und tragen dadurch zu mehr Sicherheit beim Rückwärtsfahren bei. Siehe auch § 20 Abs. 1.

Einweiser ist, wer einem Fahrzeugführer bei Sichteinschränkung Zeichen gibt, damit Versicherte durch Fahrbewegungen nicht gefährdet werden. Er muss ausreichend Kenntnisse haben, um die Verkehrsvorgänge beurteilen zu können.

Geeignete Handzeichen siehe Anhang 4.

Zu § 46 Abs. 2:

Diese Forderung beinhaltet, dass der Fahrzeugführer das Fahrzeug sofort anzuhalten hat, wenn sich der Einweiser nicht mehr in seinem Sichtbereich befindet.

Hindernisse sind z. B. Gebäudeteile, Fahrzeuge, Gruben, Materialstapel.

§ 47 Bewegen von Fahrzeugen, Rangieren

Zu § 47 Abs. 1:

Die Forderung nach sicherer Verbindung ist z. B. erfüllt,

- wenn die Fahrzeuge durch die hierfür vorgesehenen Verbindungseinrichtungen — z. B. Anhängerkupplung und Zuggabel — verbunden sind,
- wenn beim Abschleppen nicht betriebsbereiter, jedoch bremsfähiger Fahrzeuge Seile, Ketten oder Abschleppstangen ausreichender Festigkeit verwendet werden, die an den Fahrzeugen sicher befestigt sind, z. B. an Anhängerkupplungen, Abschlepphaken oder -ösen,

BGV D29 Fahrzeuge

- 50 -

- wenn beim Abschleppen ungebremsster Fahrzeuge starre Verbindungsteile, z. B. Abschleppstangen, verwendet werden,
- wenn die Fahrzeuge beim Drücken mit maschinell angetriebenen Fahrzeugen durch an beiden Fahrzeugen sicher befestigte starre Verbindungsteile (z. B. Abschleppstangen) verbunden sind
oder
- wenn beim Schleppen von maschinell angetriebenen Fahrzeugen mit mehr als 4.000 kg zulässigem Gesamtgewicht Abschleppstangen — keine Abschleppseile — verwendet werden.

Zum Bewegen von Schienenfahrzeugen durch Fahrzeuge siehe auch § 27 Abs. 2 Unfallverhütungsvorschrift „Schienenbahnen“ (BGV D30, bisherige VBG 11).

Schleppen ist das Fortbewegen von betriebsfähigen und betriebsunfähigen maschinell angetriebenen Fahrzeugen hinter anderen maschinell angetriebenen Fahrzeugen.

Abschleppen ist das Fortbewegen von betriebsunfähigen Fahrzeugen und Zügen zur Räumung der Straße oder der Fahrwege aus Gründen des sicheren und gefahrlosen Betriebes (Beseitigung einer Gefährdung, soweit die Betriebsunfähigkeit des Fahrzeuges oder Zuges dazu zwingt). Unter den Begriff „Abschleppen“ fällt auch das Verbringen eines betriebsunfähigen Fahrzeuges in eine Werkstatt.

Zu § 47 Abs. 2:

Anhängerfahrzeuge mit Drehschemellenkung neigen bei stark eingeschlagener Zuggabel zum Kippen, insbesondere bei außermittiger Lage des Ladungsschwerpunktes oder unebenem Gelände, weshalb große Einschlagwinkel zwischen Zuggabel und Fahrzeuglängsachse vermieden werden sollten.

Zu § 47 Abs. 3:

Siehe auch § 27.

Zu § 47 Abs. 5:

Fahrzeuge können auf ebenem Gelände gefahrlos zum Stillstand gebracht werden durch die Betätigung von Bremseinrichtungen (z. B. Feststellbremse).

Gefahrlos zum Stillstand bringen schließt ein, dass Anhängerfahrzeuge mit Einkreisdruckluft-Bremsanlagen nicht mittels Lastregelventil oder Entlüftungsventil abgebremst werden.

Werden Anhängerfahrzeuge von Hand bewegt, besteht die Gefahr, dass die Zuggabel herumschlägt. Die Gefahr kann vermieden werden, wenn in Fahrtrichtung vorhandene Hindernisse beseitigt werden und auf Bodenun-

ebenheiten geachtet wird. Der Aufenthalt seitlich neben der Zuggabel ist möglichst zu vermeiden.

Im Gefälle können insbesondere Gelenkdeichselanhänger nicht sicher von Hand bewegt und zum Stillstand gebracht werden.

§ 50 Warnzeichen

Zu § 50:

Warnzeichen können Schallzeichen mittels Einrichtungen nach § 13 oder bei betrieblicher Notwendigkeit optische Signale sein.

§ 51 Betreiben von Heizungseinrichtungen und Kühlgeräten

Zu § 51:

Heizungseinrichtungen zur Beheizung von Laderäumen, Flüssiggasheizungen mit offener Flamme, flüssiggas- oder petroleumbetriebene Heizpatronen für Kühlgeräte sowie Kochgeräte mit offener Flamme, die die Verbrennungsluft den (beheizten) Räumen entnehmen, scheiden daher zur Beheizung von Führerhäusern, Fahrzeugaufbauten, in denen sich Personen aufhalten, und zum Betrieb von darin aufgestellten Kühlgeräten aus.

Eine gegen den Aufstellungsraum **dichte** Zuluft- und Abgasführung der Heizungseinrichtung muss auch beim Vorhandensein von Führerhaus-Lüftungsöffnungen gewährleistet sein.

Siehe auch § 30 der Unfallverhütungsvorschrift „Verwendung von Flüssiggas“ (BGV D34, bisherige VBG 21).

§ 53 Ziehen von Lasten

Zu § 53:

Diese Forderung kann erfüllt werden durch

- konstruktive Gestaltung des Fahrzeuges, z. B.
 - ausreichendes Verhältnis von Fahrzeuggewicht zu Zugkraft,
 - auf alle Räder wirkende Feststellbremse,
 - ausreichend bemessenes Gegengewicht,
- Verwendung von Abstützeinrichtungen, z. B.
 - Bergstützen,
 - Rückeschilde.

§ 54 Einsatz unter besonderen Bedingungen

Zu § 54 Abs. 1:

Diese Forderung ist erfüllt, wenn folgende Sicherheitsabstände (Schutzabstände) eingehalten werden:

- bei **Freileitungen** (nach Tabelle 103 der DIN VDE 0105 100 „Betrieb von elektrischen Anlagen“)

Nennspannung (Volt)	Sicherheitsabstand (Meter)
bis 1000 V	1,0 m
über 1 kV bis 110 kV	3,0 m
über 110 kV bis 220 kV	4,0 m
über 220 kV bis 380 kV	5,0 m
oder bei unbekannter Nennspannung	5,0 m
- bei **Fahrleitungen elektrischer Bahnen** die in DIN VDE 0105-3 „Betrieb von Starkstromanlagen; Zusatzfestlegungen für Bahnen“ geforderten Abstände.

Die Werte für den Sicherheitsabstand müssen auch beim Ausschwingen von Leitungsseilen, Lasten, Tragmitteln und Lastaufnahmemitteln gewährleistet sein. Die Fahrzeugabmessungen, bei der Verwendung von Anbaugeräten deren Bewegungen, ferner der Aufenthalt von Personen auf Fahrzeugen und die Verwendung von Einrichtungen zur Ladungssicherung (Ketten, Seile) sind entsprechend zu berücksichtigen.

Zu § 54 Abs. 2:

Andere Sicherheitsmaßnahmen gegen Stromübertritt können z. B. sein

- Abschalten des Stromes und Erdung,
- Verlegen der Frei- oder Fahrleitung,
- Verkabelung,
- Begrenzung des Arbeitsbereiches.

Siehe auch Unfallverhütungsvorschrift „Elektrische Anlagen und Betriebsmittel“ (BGV A2, bisherige VBG 4).

Zu § 54 Abs. 3:

Gefahren durch herabfallende schwere Gegenstände betehen z. B. vor Erd- und Felswänden, bei Abbrucharbeiten und beim Holzfällen.

Bei Arbeiten an Erd- und Felswänden sowie an Halden sind die Bestimmungen der Unfallverhütungsvorschrift „Steinbrüche, Gräbereien und Haldenabtragungen“ (BGV C11, bisherige VBG 42) einzuhalten. Vor Abbauwänden sollten Fahrzeuge so aufgestellt werden, dass die Führerhaustür auf der Seite liegt,

die der Wand abgekehrt ist, um den Fluchtweg des Fahrzeugführers aus dem Führerhaus freizuhalten.

Zu § 54 Abs. 4:

Zum Betrieb von Fahrzeugen unter Tage siehe §§ 40 und 41 der Unfallverhütungsvorschrift „Bauarbeiten“ (BGV C22, bisherige VBG 37).

Siehe auch technische Regeln für Gefahrstoffe TRGS 554 „Dieselmotoremissionen (DME)“.

§ 55 Anhalten und Abstellen von Fahrzeugen

Zu § 55 Abs. 1:

Diese Forderung beinhaltet auch, dass beim Verlassen eines Fahrzeug-Zuges jedes der Fahrzeuge (z. B. Lastkraftwagen bzw. Sattelzugmaschine und Anhängerfahrzeug) gegen unbeabsichtigtes Bewegen zu sichern ist.

Das Einleiten der Bremsung eines Anhängers durch Abkuppeln der Vorratsleitung ist dem Betätigen der Feststellbremse nicht gleichzusetzen.

Gefahrbringende Kräfte in Längsrichtung können beim Be- und Entladen z. B. auftreten durch Befahren der Ladeflächen mit Flurförderzeugen, Erdbau- maschinen oder anderen Fahrzeugen.

Zu § 55 Abs. 2:

Unbefugtes Benutzen wird durch Stillsetzen des Antriebes und Betätigen der nach § 12 vorgeschriebenen Einrichtungen und Abziehen des Schlüssels vermieden.

Das Aussteigen aus dem Fahrzeug und das Durchführen von Tätigkeiten am Fahrzeug stellen nicht zugleich ein Verlassen im Sinne dieser Bestimmung dar. Entscheidend ist, ob der Fahrzeugführer sich von dem Fahrzeug in einer Weise entfernt, die ihm die Verhinderung einer unbefugten Benutzung des Fahrzeuges durch sofortiges Eingreifen weiterhin ermöglicht oder nicht.

Zu § 55 Abs. 3:

Sollen abgesetzte Sattelanhänger oder Wechselaufbauten beladen werden, ist das Gewicht der Ladung mit zu berücksichtigen. Zum Be- und Entladen siehe insbesondere auch § 37 Abs. 2.

§ 56 Instandhaltung, Warnkleidung

Zu § 56 Abs. 1:

Instandhaltung ist nach DIN 31 051 „Instandhaltung; Begriffe und Maßnahmen“ die Gesamtheit aller Maßnahmen zur Bewahrung und Wiederherstellung des

BGV D29 Fahrzeuge

- 54 -

Sollzustandes sowie zur Feststellung und Beurteilung des Istzustandes. Die Instandhaltung umfasst Instandsetzung, Inspektion, Wartung und Pflege von Fahrzeugen.

Siehe auch BG-Regeln „Fahrzeug-Instandhaltung“ (BGR 157, bisherige ZH 1/454).

Die Einhaltung der allgemein anerkannten Regeln der Technik schließt ein, dass Feuerarbeiten, z. B. Schweißen, Richten, an bauartgenehmigungspflichtigen Teilen (z. B. Teilen zur Verbindung von Fahrzeugen) und Teilen, die für die Verkehrssicherheit von wesentlicher Bedeutung sind (z. B. Bremsanlage, Kupplungstraverse, Räder) nur durch den Hersteller oder autorisierte Fachwerkstätten ausgeführt werden.

Siehe auch § 5 Arbeitsmittelbenutzungsverordnung.

Zu § 56 Abs. 2:

Diese Forderung ist erfüllt, wenn angehobene, gekippte oder geschwenkte Fahrzeugaufbauten oder Aufbauteile gegen unbeabsichtigte Bewegungen gesichert sind, z. B. mit den nach § 22 Abs. 3 oder 5 vorgeschriebenen Einrichtungen. Durch das Halten des Fahrzeugaufbaus nur mittels der Luftfederung oder durch das Abstützen mittels loselem Stempel ohne formschlüssige Sicherung wird diese Forderung nicht erfüllt.

Nicht zu den formschlüssigen Sicherungen zählen z. B. auch Rohrstützen, die unter seitlichem Druck abrutschen oder unabsichtlich ausgehoben werden können.

Zu § 56 Abs. 3:

Die formschlüssige Festlegung des Knickgelenkes kann z. B. erfolgen durch Arretierung, Steckbolzen, Klinken.

Zu § 56 Abs. 5:

Gefahren des fließenden Verkehrs bestehen bei Instandsetzungsarbeiten insbesondere dann, wenn an der dem Verkehr zugewandten Seite des Fahrzeuges Arbeiten ausgeführt werden müssen, bei denen weder auf den Verkehr geachtet, noch ihm ausgewichen werden kann.

Instandsetzung sind Maßnahmen zur Wiederherstellung des Sollzustandes.

Die Instandsetzung umfasst alle Arbeiten zur Wiederherstellung des verkehrssicheren, ordnungsgemäßen und betriebsbereiten Zustandes von Fahrzeugen und Fahrzeugteilen.

Auch bei anderen Tätigkeiten am Fahrzeug, z. B. dem Auflegen von Gleitschutzketten (Schneeketten) oder Anfahrhilfen, ist das Tragen von Warnkleidung zu empfehlen.

V. Prüfung

§ 57 Prüfung

Zu § 57 Abs. 1:

Für die Prüfung von Fahrzeugen bestehen besondere Grundsätze; siehe BG-Grundsätze „Prüfung von Fahrzeugen durch Sachkundige“ (BG 916, bisherige ZH 1/282.2).

Die Prüfung des betriebssicheren Zustandes durch den Sachkundigen umfasst sowohl den verkehrssicheren als auch den arbeitssicheren Zustand des Fahrzeuges.

Die Prüfung des verkehrssicheren Zustandes des Fahrzeuges ist auch erbracht, wenn ein mängelfreies Ergebnis einer Sachverständigenprüfung nach der Straßenverkehrs-Zulassungs-Ordnung vorliegt.

Für Personenkraftwagen und Krafträder gelten Sachkundigenprüfungen als durchgeführt, wenn über die in den vom Hersteller vorgeschriebenen Intervallen ordnungsgemäß durchgeführten Inspektionen mängelfreie Ergebnisse einer autorisierten Fachwerkstatt vorliegen.

Zusätzlich zur fahrzeugtechnischen Prüfung kann die Prüfung von Aufbauten und Einrichtungen erforderlich sein, wenn dies durch Verordnung, Unfallverhütungsvorschrift oder Richtlinie bestimmt ist, z. B. durch

- Druckbehälterverordnung,
- Gefahrgutverordnung Straße,
- Verordnung über brennbare Flüssigkeiten,
- Unfallverhütungsvorschrift „Krane“ (BGV D6, bisherige VBG 9),
- Unfallverhütungsvorschrift „Winden, Hub- und Zuggeräte“ (BGV D8, bisherige VBG 8),
- Unfallverhütungsvorschrift 33 „Hebebühnen“ (VBG 14).
- Unfallverhütungsvorschrift „Verwendung von Flüssiggas“ (BGV D34, bisherige VBG 21).

Sachkundiger ist, wer aufgrund seiner fachlichen Ausbildung und Erfahrung ausreichende Kenntnisse auf dem Gebiet der Fahrzeugtechnik hat und mit den einschlägigen staatlichen Arbeitsschutzvorschriften, Unfallverhütungsvorschriften und allgemein anerkannten Regeln der Technik (z. B. BG-Regeln, DIN-Normen, VDE-Bestimmungen, technische Regeln anderer Mitgliedsstaaten der Europäischen Union oder anderer Vertragsstaaten des Abkommens über den Europäischen Wirtschaftsraum) soweit vertraut ist, dass er den betriebssicheren Zustand von Fahrzeugen beurteilen kann.

BGV D29 Fahrzeuge

- 56 -

Zu § 57 Abs. 2:

Diese Forderung ist erfüllt, wenn die Ergebnisse in einem Prüfbuch, einer Prüfkartei oder einem Prüfbericht nachgewiesen sind; siehe auch BG-Grundsätze „Prüfung von Fahrzeugen durch Sachkundige“ (BGG 916, bisherige ZH 1/282.2).

Anhang 1

Freiraummaße bei Bolzenkupplungen

(zu § 28 Abs. 2)

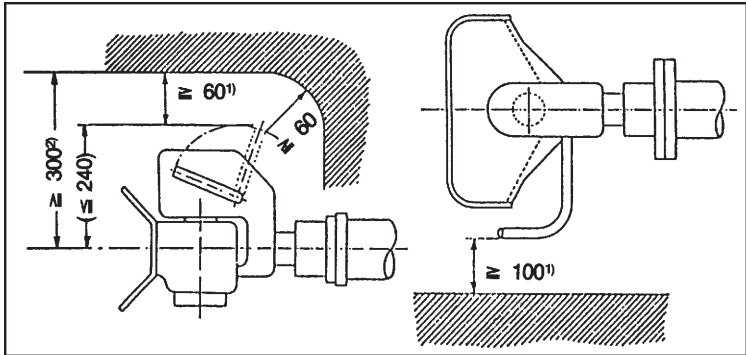

- zu 1) Die Maße ≥ 60 mm und ≥ 100 mm (Handhebel freiraum) gelten grundsätzlich für alle Arten von Bolzenkupplungen und Anbausituationen. Für Bolzenkupplungen mit nach abwärts gerichtetem Handhebel gilt das Maß ≥ 60 mm sinngemäß (hier: nach unten).
- zu 2) Das Maß ≥ 300 mm ist am Fahrzeug einzuhalten, wenn die Möglichkeit der freien Austauschbarkeit bauartgenehmigter (ABG = Allgemeine Bauartgenehmigung) Normkupplungen (Bolzenkupplungen DIN 74 051-1 „Mechanische Verbindungen für Kraftfahrzeuge und Anhänger; Selbsttätige Bolzenkupplungen 40; Maße und Rechenwerte“) untereinander ohne erneute Begutachtung durch einen Sachverständigen gegeben sein soll. Andernfalls kann bei einem Austausch gegen nicht baugleiche Bolzenkupplungen (unterschiedliche ABG-Nr.) der Freiraum um den Handhebel unzulässig eingeschränkt sein. Das gilt jedoch nicht für Bolzenkupplungen mit nach abwärts gerichtetem Handhebel; solche sind allerdings nur an Heckkippern oder Kraftfahrzeugen mit Hecktüren oder Hubladeebenen (Ladebordwänden) zulässig, sofern an diesen Zugfahrzeugen hierzu eine technische Notwendigkeit besteht (bestätigt durch ein Gutachten eines amtlich anerkannten Sachverständigen für den Kraftfahrzeugverkehr).

Das Maß ≥ 300 mm ergibt sich aus dem Maß ≤ 240 mm, das in DIN 74 051-1 festgelegt ist, und dem Freiraummaß ≥ 60 mm um den Handhebel.

Siehe auch „Richtlinie des Europäischen Parlaments und des Rates vom 30. Mai 1994 über mechanische Verbindungseinrichtungen von Kraftfahrzeugen und Kraftfahrzeuganhängern sowie ihre Anbringung an diesen Fahrzeugen“ (94/20/EG).

Anhang 2

Ein- und Ausstiege, Aufstiege, Arbeitsplätze auf Fahrzeugen

1. Ein- und Ausstiege, Aufstiege

1.1 Stufenaufstiege und zugeordnete Haltemöglichkeiten, Ein- und Ausstiege zum Führerhaus

	Benennung	Abmessungen in mm	Erläuterungen
1.1.1	Abstand der untersten Stufe vom Boden	maximal 500; für schwere Baustellenfahrzeuge, Geländefahrzeuge u.ä.: maximal 650; für Feuerwehrfahrzeuge: maximal 625	im unbeladenen Zustand des Fahrzeuges; nach Führerhausrichtlinien maximal 650 mm ausreichend
1.1.2	Abstand der Stufen	maximal 400; sofern technisch notwendig und Feuerwehrfahrzeuge: maximal 500	Stufenabstände untereinander möglichst gleich; Abweichung maximal 10%
1.1.3	Austrittstiefe der Stufen	mindestens 80	
1.1.4	Fußraumtiefe	mindestens 150	Abstand von Vorderkante Stufe bis zum festen Bauteil
1.1.5	Fußraumhöhe	mindestens 150	empfohlen 190 mm
1.1.6	Auftrittsbreite der Stufen	mindestens 300	empfohlen 400 mm, nach Führerhausrichtlinien für Führerhauseinstiege 230 mm ausreichend
1.1.7	Trittsicherheit		<ul style="list-style-type: none"> – Bei Trittstufen außen am Fahrzeug; z. B. Roste, Lochbleche, Streckbleche (ggf. auf Trägermaterial) – bei anderen Trittstufen (die nicht bewittert oder während der Fahrt eingeschmutzt werden können): z. B. Profilierung, Riffelbleche, geeignete Überzüge

	Benennung	Abmessungen in mm	Erläuterungen
1.1.8	Haltemöglichkeiten		Aufstiege müssen griffgünstig angebrachte Haltegriffe oder andere gleichwertige Halteeinrichtungen zugeordnet sein; Haltestangen oder Haltegriffe bei mehr als 2-stufigen Aufstiegen sind so anzuordnen, dass sich eine Person jeweils gleichzeitig an drei Punkten abstützen kann; Feuerwehrfahrzeuge siehe DIN 14 502-2
1.1.8.1	Griffdurchmesser, -stärke	mindestens 16 maximal 39	empfohlen werden 25 mm
1.1.8.2	Grifflänge	mindestens 150	Müllsammelfahrzeuge siehe Anhang 3
1.1.8.3	Griffabstand von Bauteilen	mindestens 50	Müllsammelfahrzeuge siehe Anhang 3
1.1.8.4	Abstand Unterkante Haltegriff vom Boden	maximal 1650	Müllsammelfahrzeuge siehe Anhang 3
1.1.8.5	Abstand Oberkante Haltegriff von der obersten Stufe (Führerhausboden)	mindestens 500	empfohlen werden mindestens 900 mm; Müllsammelfahrzeuge siehe Anhang 3

1.2 Leiteraufstiege, Sprossen und zugeordnete Haltemöglichkeiten

	Benennung	Abmessungen in mm	Erläuterungen
1.2.1	Abstand der untersten Sprosse vom Boden	maximal 500; sofern technisch notwendig (z. B. aufgrund von Überhandwinkel, Unterfahrerschutz, seitlichen Schutzeinrichtungen) maximal 650	im unbeladenen Zustand des Fahrzeuges; Leiterende gegebenenfalls klappbar ausführen

BGV D29 Fahrzeuge

- 60 -

	Benennung	Abmessungen in mm	Erläuterungen
1.2.2	Abstand der Sprossen	maximal 280; Feuerwehrfahrzeuge: maximal 300, zwischen oberster Sprosse und dem Dach maximal 350	gleichmäßig, ohne Unterbrechung
1.2.3	Auftrittstiefe der Sprossen	mindestens 20	
1.2.4	Fußraumtiefe	mindestens 150	Abstand von der Mitte Sprosse zum festen Bauteil
1.2.5	Trittsicherheit		z. B. Profilierung oder ge- eignete Überzüge
1.2.6	Holmabstand	mindestens 300 maximal 450; Feuerwehrfahrzeuge: mindestens 250	
1.2.7	Holmführung		senkrecht; Neigung bis zu 70° gegen die Waagerechte zulässig; gebogene, den Fahrzeugaufbauten folgen- de Holme sind ungeeignet; Trittflächen bei jeder Holmführung waagerecht
1.2.8	Haltemöglichkeit am oberen Leiter- ende Höhe Durchmesser	mindestens 1000 mindestens 16 maximal 38, Feuerwehrfahrzeuge: siehe DIN 14 502-2	durch Holmverlängerung, klappbaren Haltegriff oder Geländer empfohlen werden 25 mm
1.2.9	Ausziehbare, klappbare Leitern		leichtgängig, ohne Quetsch- und Scherstellen, kein Durchpendeln oder Durchdrücken (Nachgeben) in Arbeitsstellung; gegen unbeabsichtigte Bewegungen während der Fahrt formschlüssig zu sichern

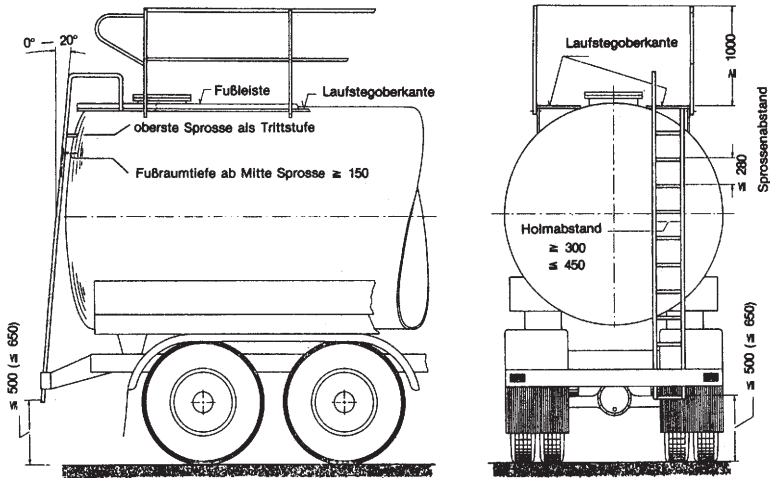

Aufstieg und Übergang zum Laufsteg

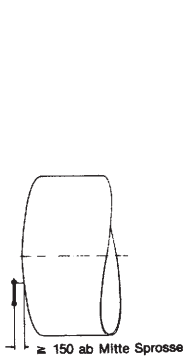

Fußraumtiefe

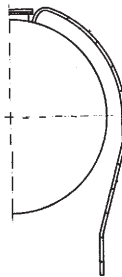

Beispiel ungeeigneter Steigleiterform

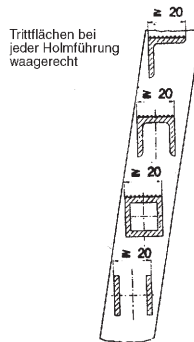

Beispiele von rutschhemmenden Sprossenquerschnitten mit einer Auftrittstiefe von mindestens 20 mm

BGV D29 Fahrzeuge

- 62 -

1.3 Einzeltrittaufstiege an Bordwänden und zugeordnete Haltemöglichkeiten

Aufstiege mit Einzelritten sollen nur vorgesehen werden, wenn Leitern oder Trittstufen nicht angebracht werden können; Einzelritte können auch beweglich (klappbar, verschiebbar) angeordnet sein (z. B. als Klapptritte).

	Benennung	Abmessungen in mm	Erläuterungen
1.3.1	Abstand des unteren Einzeltrittes vom Boden	maximal 650	empfohlen werden 500 mm
1.3.2	Einzeltrittbreite für einen Fuß	mindestens 160	empfohlen werden 200 mm
1.3.3	Einzeltritttiefe = Fußraumtiefe	mindestens 150	
1.3.4	Senkrechter Abstand der Einzelritte	maximal 400	gleiche Abstände zwischen den Einzelritten und zwischen oberem Einzeltritt und dem zu erreichenden Arbeitsplatz/der Ladefläche
1.3.5	Seitlicher Versatz mehrerer übereinander angeordneter Einzelritte		ohne Unterschneidung
1.3.6	Zahl der beweglich angeordneten Einzelritte (Klapptritte)	maximal 2 Tritte	
1.3.7	Haltemöglichkeiten		durch ergonomisch angeordnete Haltegriffe an Eckrungen oder Bordwänden oder Haltestange (ausziehbar); Maße siehe Abbildung
1.3.8	Bei Klapptritten auf Bordwand		Durchpendeln der Bordwand muss vermieden sein
1.3.9	Bei verschiebbaren Einzelritten		geeignete Arretierung vorgesehen

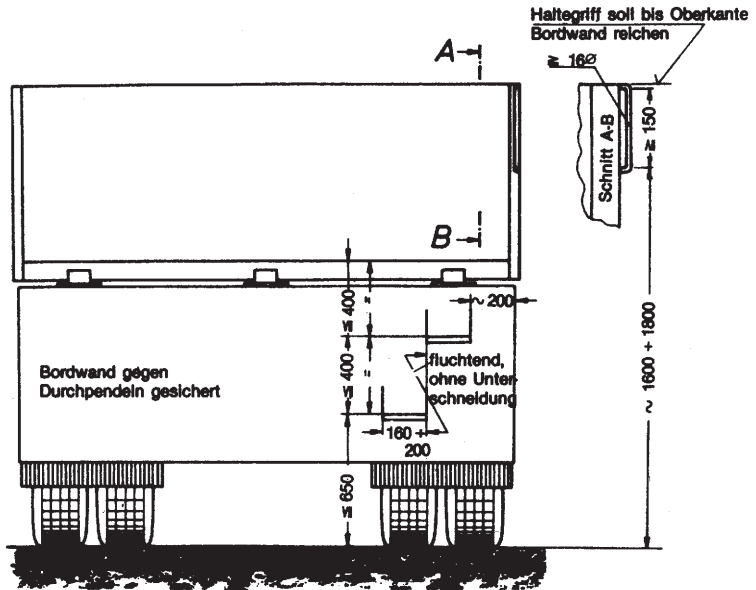

Klaptritt-Aufstieg an einer Bordwand

Zu Klaptritt-Aufstiegen gehören zweckmäßig angeordnete Haltemöglichkeiten. Solche können z. B. in die Eckkrüge integriert oder klappbar ausgeführt sein.

2 Arbeitsplätze auf Fahrzeugen

2.1 Laufstege

	Benennung	Abmessungen in mm	Erläuterungen
2.1.1	Laufstegbreite	mindestens 400; Feuerwehrfahrzeuge: mindestens 300	Zwischenräume vom Laufsteg zum Bauteil vermeiden oder möglichst gering halten
2.1.2	Laufsteglänge	mindestens 500 über die Außenkante der letzten zu betätigenden Einrichtung hinausragend	
2.1.3	Trittsicherheit		rutschhemmende Roste ausreichender Tragfähigkeit; Riffelbleche sind ungeeignet (z. B. bei Vereisung); Feuerwehrfahrzeuge siehe DIN 14 502-2
2.1.4	Laufsteganordnung		auf beiden Seiten der zu betätigenden Einrichtung, bei schrägliegenden Aufbauten waagrecht
2.1.5	Laufstegverbindungsstücke zwischen zu betätigenden Einrichtungen		gleiche Höhe und Ausführung wie Laufstege

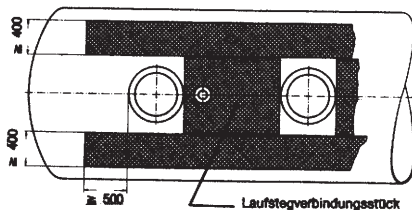

Doppelter Laufsteg mit Verbindungsstück

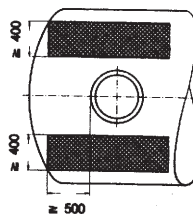

Doppelter Laufsteg

2.2 Arbeitsplätze (Bühnen) und Standflächen

	Benennung	Abmessungen in mm	Erläuterungen
2.2.1	Arbeitsplätze an zu betätigenden Einrichtungen des Fahrzeugaufbaus		möglichst großflächig aus rutschhemmenden Rosten
2.2.2	Arbeitsbühne für einen Dom		sie muss die Außenkanten des Domes allseitig um mindestens 500 mm umgeben
2.2.3	Arbeitsbühne für mehrere Dome	Breite mindestens Domdeckeldurchmesser + 2 x 400	die Länge richtet sich nach der Zahl der Dome; sie muss über die Außenkante des letzten Domes mindestens 500 mm hinausragen
2.2.4	Standflächen zur Betätigung und Wartung fahrzeugeigener Aggregate	mindestens 400 x 500	aus rutschhemmenden Rosten

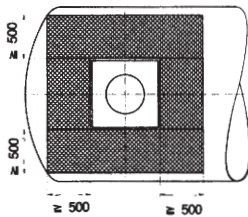

Arbeitsbühne für einen Dom

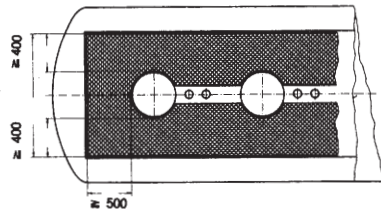

Auslegen der Domwanne bei Koffertanks

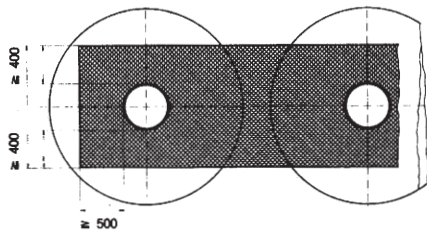

Arbeitsfläche bei mehreren stehenden Behältern

2.3 Absturzsicherungen

	Benennung	Abmessungen in mm	Erläuterungen
2.3.1	Geländer		Geländer bestehen aus Stützen, Handlauf, Knieleiste und Fußleiste. Ein Geländer ist als sicher anzusehen, wenn es mögliche Belastungen aufnehmen kann. Geländer und Pfosten müssen derart bemessen und die Verankerung und Verbindung der Geländerteile so ausgeführt sein, dass das Geländer einer an seiner Oberkante angreifenden Horizontalkraft von 300 N standhält.
2.3.2	Betätigung klappbarer oder versenkbarer Konstruktionen		leichtgängig, ohne Quetsch- und Scherstellen; in Arbeitsstellung feststellbar, Sicherung gegen unbeabsichtigtes Aufstellen und gegen Fahrgeräusche
2.3.3	Handlaufleiste	mindestens 1000	
2.3.4	Knieleiste	in halber Geländerhöhe	
2.3.5	Fußleiste	Höhe 50	

Siehe Hinweise auf nächster Seite.

Hinweise

1. Geländer – wo feststehende Anbringung nicht möglich – so klappen oder absenken, dass Laufstege und Arbeitsplätze (Bühnen) sicher begehbar bleiben, wenn das Geländer, z. B. infolge unzureichender Höhe der Lade- stelle, nicht aufgestellt werden kann.
2. Seile an Stelle von Handläufen sind nicht zulässig, ausgenommen bei Autotransportern; siehe dazu § 24 Abs. 5 Nr. 1. Seile an Stelle von Knieleisten sind zulässig.
3. Für Feuerwehrfahrzeuge siehe auch § 24 Abs. 5 Nr. 2.

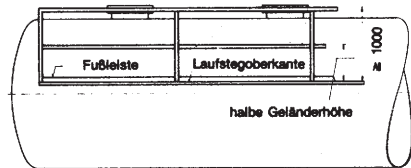

Laufsteg mit feststehendem Geländer

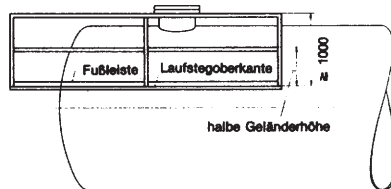

Arbeitsbühne mit freistehendem Geländer, z. B. bei Chemikalienfahrzeugen

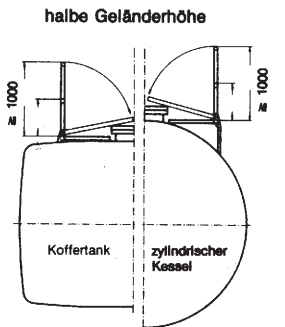

Seitlich klappbares Geländer

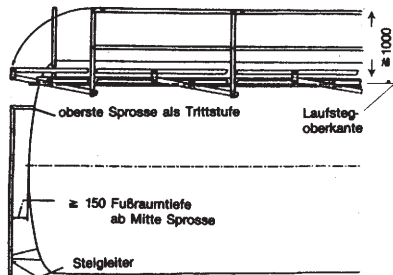

Geländer parallel zum Laufsteg klappbar

Anhang 3
Stehplätze an Müllsammelfahrzeugen

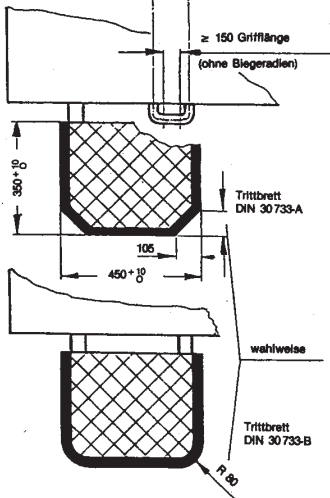
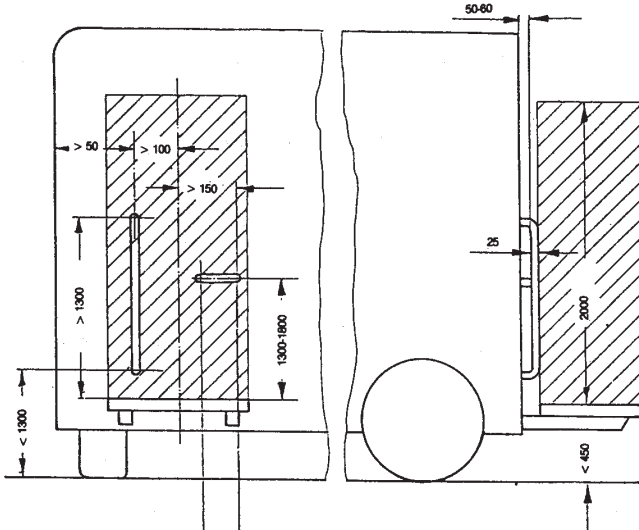

Zu Trittbrettern siehe auch DIN 30 733 „Trittbretter für Müllsammelfahrzeuge“.

Form und Lage der Haltegriffe sind nur beispielhaft dargestellt. Es können auch andere Anordnungen gewählt werden, wenn die angegebenen Maße eingehalten werden, beispielsweise kann der zur Fahrzeugmitte hin angeordnete Griff auch senkrecht angebracht werden. Das Trittbrett kann um eine horizontale oder eine vertikale Achse drehbar angeordnet sein.

Zu Stehplätzen an Abfallsammelfahrzeugen, die unter den Anwendungsbereich der Maschinenverordnung fallen, siehe DIN EN 1501-1 „Abfallsammelfahrzeuge und die dazugehörigen Schüttungen; Allgemeine Anforderungen und Sicherheitsanforderungen; Teil 1: Hecklader.“

Anhang 4

Handsignale für Einweiser von Fahrzeugen (zu § 46 Abs. 1)

1. Handzeichen für allgemeine Hinweise

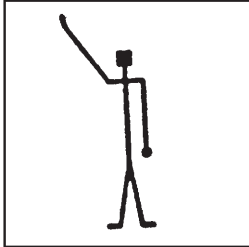

Achtung

Rechten Arm nach oben halten, Handfläche zeigt nach vorn

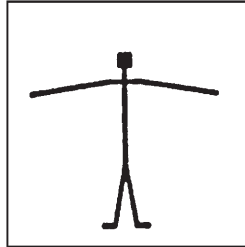

Halt

Beide Arme seitwärts waagrecht ausstrecken, Handfläche zeigt nach vorn

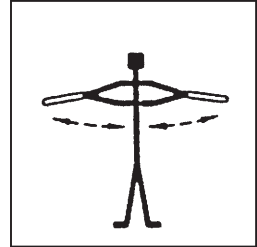

Halt – Gefahr

Beide Arme seitwärts waagrecht ausstrecken, Handflächen zeigen nach vorn und Arme abwechselnd anwinkeln und strecken

2. Handzeichen für Fahrbewegungen

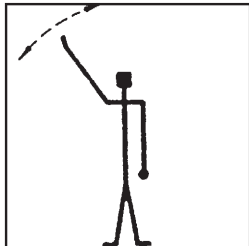

Abfahren

Rechten Arm nach oben halten, Handfläche zeigt nach vorn und Arm seitlich hin- und herbewegen

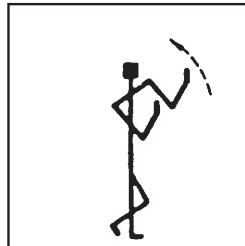

Herkommen

Beide Arme beugen, Handflächen zeigen nach innen und mit den Unterarmen heranwinken

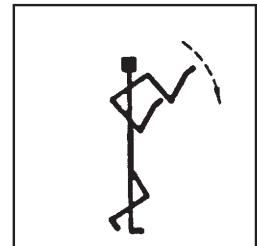

Entfernen

Beide Arme beugen, Handflächen zeigen nach außen und mit den Unterarmen wegwickeln

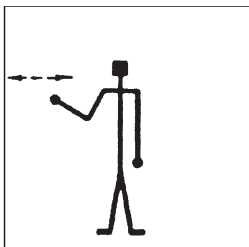

Links fahren

– vom Einweiser aus gesehen
Den linken Arm in horizontaler Haltung leicht anwinkeln und seitlich hin- und herbewegen

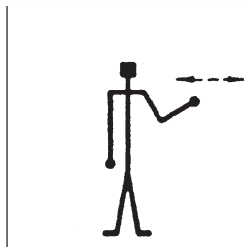

Rechts fahren

– vom Einweiser aus gesehen
Den rechten Arm in horizontaler Haltung leicht anwinkeln und seitlich hin- und herbewegen

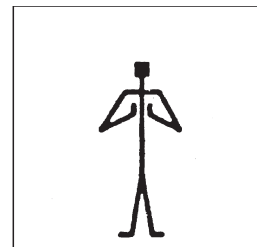

Anzeige einer

Abstandsverringerung
Beide Handflächen parallel halten und dem Abstand entsprechend zusammenführen.

Anhang 5

Bezugsquellenverzeichnis

Nachstehend sind die Bezugsquellen der in den Durchführungsanweisungen aufgeführten Vorschriften und Regeln zusammengestellt:

1. Gesetze / Verordnungen

Bezugsquellen: Buchhandel oder Carl Heymanns Verlag KG,
Luxemburger Straße 449, 50939 Köln.

2. Berufsgenossenschaftliche Vorschriften, Regeln und Informationen für Sicherheit und Gesundheit bei der Arbeit

Bezugsquellen: Berufsgenossenschaft oder Carl Heymanns Verlag KG,
Luxemburger Straße 449, 50939 Köln.

Unfallverhütungsvorschriften der landwirtschaftlichen Berufsgenossenschaften

Bezugsquelle: Bundesverband der landwirtschaftlichen Berufsgenossenschaften e.V., Postfach 410356, Kassel-Wilhelmshöhe.

3. Normen, VDE-Bestimmungen

Bezugsquellen: Beuth Verlag GmbH, Burggrafestraße 6, 10787 Berlin
bzw.
VDE-Verlag GmbH, Bismarckstraße 33, 10625 Berlin.

4. VDI-Richtlinien

Bezugsquelle: Beuth Verlag GmbH, Burggrafestraße 6, 10787 Berlin.

5. EG-Richtlinien

Bezugsquelle: Bundesanzeiger Verlagsgesellschaft mbH,
Postfach 100534, 50445 Köln.

6. Übersicht über das berufsgenossenschaftliche Vorschriftenwerk zur arbeitssicheren Gestaltung und Ausrüstung von Fahrzeugen (BG-Vorschriften „Fahrzeuge“) (Loseblattsammlung)

Bezugsquelle: Dokumentation Kraftfahrwesen e.V. (DKF), Ulrichstraße
14, 74321 Bietigheim-Bissingen.

7. DVS-Merkblätter

Bezugsquelle: Deutscher Verlag für Schweißtechnik, DVS-Verlag GMBH,
Postfach 101965, 40010 Düsseldorf.

8. VdTÜV-Merkblätter

Bezugsquelle: Verlag TÜV Rheinland, Postfach 903060, 51123 Köln.

Stichwortverzeichnis

Die angegebenen Fundstellen beziehen sich auf die §§ und Absätze der Durchführungsanweisungen [z.B.: DA 27 (1) bedeutet DA zu § 27 Abs. 1].

	§§		§§
Abgase	DA 34 (2)	Drehschemellenkung	DA 37 (2); DA 47 (5)
Abgasleitungen, -mündungen	DA 51	Dumper	DA 2 (1)
Abgleitkipper	DA 1 (1)	ECE-Genehmigung	DA 4 (1)
Abrollkipper	DA 1 (1)	EG-Teilbetriebserlaubnis	DA 4 (1)
Abschleppen	DA 47 (1)	Eignung von	
Abschleppkran, -wagen	DA 1 (1); DA 2 (2)	- Einweisern	DA 46 (1)
Absetzkipper	DA 1(1)	- Sachkundigen	DA 57 (1)
Abpringen	DA 41 (1)	Einsatz	
Abstellen von Fahrzeugen		- in Räumen,	
bei Dunkelheit	DA 34 (2)	unter Tage	DA 16 (1); DA 34 (2)
Abstützeinrichtungen	DA 23; DA 53	Einweisen	Anhang 4
Abwärtsfahren	DA 44 (3)	Einzeltrittaufstiege	Anhang 2
Achslasten,		EWG-Betriebserlaubnis	DA 4 (1)
zulässige	DA 34 (2)		
Allgemeine Betriebserlaubnis	DA 4 (1)	Fahrzeugkrane, gleislose	DA 2 (2)
Anhängekupplungen	Anhang 1	Federheber	DA 22 (3)
Anhängelast, zulässige	DA 5 (1); DA 34 (2)	Feuerwehrfahrzeuge	DA 2 (1); DA 7 (1)
Arbeiten		Flüssiggasbehälter, -leitungen,	
- an Erd- und Felswänden	DA 54 (3)	-heizungen	DA 7 (2); DA 17; DA 51
Arbeitsbühnen	Anhang 2	Freiraummaße bei Kupplungen	Anhang 1
Arbeitsplätze auf Fahrzeugen	Anhang 2		
Arbeits-sicherer Zustand	DA 57 (1)	Gasdruckfedern	DA 22 (3)
Aufenthalt		Gefällstrecken	DA 44 (3)
- auf Fahrzeugen	DA 54 (1)	Geländeeinsatz	DA 44 (3)
Auffahrampen, Sicherung	DA 22 (2), (3)	Geländer	Anhang 2
Aufsetztanks, Sicherung	DA 22 (2)	Geldtransportfahrzeuge	DA 1 (1)
Aufstiege, Einstiege	Anhang 2	Geschwindigkeitsmesser	DA 10 (2)
Auftrag zum Führen des Fahrzeuges	DA 35 (1)	Gleisreinigungsfahrzeuge	DA 2 (2)
		Gußasphalt-Mischgeräte	DA 2 (2)
Bauartgenehmigung	DA 4 (1)		
Befahren		Haltegriffe	Anhang 2
- von Gefällstrecken	DA 44 (3)	Handzeichen für Einweiser	DA 46 (1); Anhang 4
- von Räumen	DA 16 (1); DA 34 (2)	Hochdruckspülfahrzeuge	DA 2 (2)
Be- und Entladen	DA 55 (3)	Höchstgeschwindigkeit,	
Betriebsmäßiges Begehen	DA 24 (1)	zulässige	DA 5 (1); DA 34 (2)
Betriebsstörungen, Verhalten bei -	DA 34 (2)	Hubarbeitsbühnen,	
Bodenverdichter	DA 1 (2)	fahrbare	DA 1 (1); DA 2 (2); DA 22 (5)
Bolzenkupplungen	Anhang 1	Hubladebühnen	DA 1 (1); DA 2 (2); DA 22 (5)
Bordwände	DA 22 (2), (3); DA 38 (3)	Hupen	DA 13
Bordwandaufstiege	Anhang 2		
Bordwandverschlüsse	DA 22 (10); DA 38 (3)	Innerbetriebliche Verkehrsregelung	DA 34 (2)
Bremsprüfungen	DA 19 (1)	Instandhaltungsarbeiten	DA 22 (7)
Container, Sicherung	DA 22 (2)	Kehrfahrzeuge	DA 2 (2)
		Kippbare	
Dachschlafkabinen	DA 8 (3)	- Führerhäuser	DA 22 (5)

BGV D29 Fahrzeuge

- 72 -

	§§		§§
Kippbrücken	DA 22 (5)	Rückfahrscheinwerfer	DA 46 (1)
Kippenrichtungen	DA 1 (1)	Rückschlagventile	DA 22 (5)
Kippfahrzeuge	DA 1 (1); DA 38 (1)	Ruheräume in Kraftomnibussen	DA 8 (3)
Klappbrungen	DA 22 (3)	Rungen	DA 22 (2)
Klapptritt-Aufstiege	Anhang 2		
Kofferraumklappen von Kraftomnibussen	DA 22 (3)	Sattelanhänger	
Kommunalfahrzeuge	DA 2 (1)	- Stützeinrichtungen	DA 22 (5); DA 37 (2)
Kompressoren, fahrbare	DA 2 (2)	Sattelkupplungen	DA 28 (1)
Kopfstützen	DA 8 (8)	Saugfahrzeuge	DA 2 (2)
Kraftbetriebene Türen	DA 22 (3)	Schiebetürgriffe	DA 22 (10)
Kraftomnibusse	DA 2 (1)	Schneeketten (Gleiterschuttketten) auflegen	DA 56 (5)
Krafträder	DA 2 (1)	Schneepflüge	DA 2 (2)
Krankenkraftwagen, - transportwagen	DA 7 (1)	Schwingungen	DA 9 (1)
Kühlfahrzeuge	DA 1 (1)	Selbsttätige Bolzenkupplungen	Anhang 1
		Sicherheitsglas	DA 8 (7)
Ladebordwände	DA 1 (1)	Sicherheitskennzeichnung	DA 21; DA 34 (2)
Ladebrücken, höhenverstellbare	DA 22 (5)	Standflächen	Anhang 2
Ladeflächenaufstiege	DA 41 (1); Anhang 2	Stehplätze	Anhang 2 und 3
Ladekran	DA 1 (1); DA 23 (1)	Steuerhebel	DA 22 (10)
Laderaumtüren	DA 22 (3)	Straßenfertiger	DA 2 (2)
Lärminderung	DA 6 (1)	Straßenmarkierungsmaschinen	DA 2 (2)
Langholzfahrzeuge	DA 1 (1), (2); DA 22 (1); DA 26 (2); DA 38 (1)	Straßenverkehrs-Zulassungs-Ordnung	DA 4 (1)
Lastkraftwagen	DA 2 (1)	Straßenwalzen	DA 1 (2)
Lastverteilungsplan	DA 37 (4)	Stützeinrichtungen an	
Laufstege	Anhang 2	- einachsigen Anhängern	DA 37 (2)
Leitungsbruchsicherungen in Hydraulikanlagen	DA 22 (5)	- einachsigen Nachläufern	26 (2); DA 37 (2)
Liegeplätze	DA 42 (5)	- Sattelanhängern	DA 22 (5); DA 37 (2)
		Tandemanhänger	DA 19 (6)
Mindestachslast der gelenkten Achse	DA 37 (1)	Transportbetonmischer	DA 2 (2)
Motorhauben, -klappen	DA 22 (3)	Trittlflächen	Anhang 2 und 3
Müllsammelfahrzeuge	DA 1 (1); DA 2 (2); DA 38 (1); Anhang 3	Trittstufen	Anhang 2
Muldenfahrzeuge (Dumper)	DA 2 (1)	Türfeststeller	DA 22 (3)
		Türgriffe	DA 22 (10)
Nichtselbsttätige Anhängerkupplungen	DA 28 (1)	Ventilhandräder	DA 22 (10)
Notlenkanlage	DA 11 (1)	Vergiftungsgefahren	DA 51;
Notsitze	DA 8 (10)	Verhalten bei Betriebsstörungen	DA 34 (2)
Nutzlast	DA 5 (1); DA 34 (2)	Verkehrsregelung, innerbetriebliche	DA 34 (2)
		Verkehrssicherer Zustand	DA 57 (1)
Optische Signale	DA 50	Warnsignale, -zeichen	DA 22 (9); 50
		Wechselaufbauten	
Personenkraftwagen	DA 2 (1)	- Sicherung	DA 22 (2)
		Winden	DA 1 (1)
Rampen, -verschlüsse	DA 22 (3)	Zugleinrichtungen, -gabeln	DA 28 (1)
Reichweite von Versicherten	DA 16 (2); DA 22 (11)	Zugkugelkupplungen	DA 28 (1)
Rettungswagen	DA 7 (1)	Zugmaschinen	DA 2 (1)
Rolläden	DA 22 (3)	Zugösen	DA 28 (1)
Rollenböden	DA 37 (3)	Zurrmittel, -Verankerungen	22 (1); DA 37 (4)
Roste, rutschhemmende	Anhang 2	Zwischenböden, höhenverstellbare	DA 22 (5)

Gegenüber der vorhergehenden Fassung vom Januar 1993 wurden die Durchführungsanweisungen (DA) aktualisiert und an den Stand der Sicherheitstechnik angepasst.

Hinweis:

Seit April 1999 sind alle Neuveröffentlichungen des berufsgenossenschaftlichen Vorschriften- und Regelwerkes unter einer neuen Bezeichnung und Bestell-Nummer erhältlich.

Für alle bislang unter einer VBG- bzw. ZH 1-Nummer veröffentlichten Unfallverhütungsvorschriften, BG-Regeln, Merkblätter und sonstigen Schriften bedeutet dies, dass sie erst im Rahmen einer Überarbeitung oder eines Nachdrucks auf die neue Bezeichnung und Bestell-Nummer umgestellt werden.

Bis zur vollständigen Umstellung des berufsgenossenschaftlichen Vorschriften- und Regelwerkes auf die neue Bezeichnung und Bestell-Nummer sind alle Veröffentlichungen in einem Übergangszeitraum von ca. 3 bis 5 Jahren auch weiterhin unter der bisherigen Bestell-Nummer erhältlich.

Soweit für Veröffentlichungen des berufsgenossenschaftlichen Vorschriften- und Regelwerkes eine neue Bezeichnung und Benummerung erfolgt ist, können diese in einer sogenannten Transfer-Liste des neuen Verzeichnisses des HVBG entnommen werden.